

# 個人戦 クラス1~2 (男子)

## 【決勝リーグ】

		原	中島	高尾	皆見	勝	負	勝点	順位
1	原 正幸 (ドマーニ卓球)		X 1-3	X 1-3	X 0-3	0	3	3	4
2	中島 秀男 (茨城フェニックス)	O 3-1		O 3-1	X 0-3	2	1	5	2
3	高尾 悟 (ドマーニ卓球)	O 3-1	X 1-3		X 0-3	1	2	4	3
4	皆見 信博 (香川光卓友会)	O 3-0	O 3-0	O 3-0		3	0	6	1

# 個人戦 クラス3 (男子)

## 【Aブロック】

		吉田	佐々木	吉田	勝	負	勝点	順位
1	吉田 信一 (東京都)	/	0 3-0	0 1-0	2	0	4	1
2	佐々木 裕治 (広島県)	X 0-3	/	X 0-1	0	2	2	3
3	吉田 和広 (大阪府)	X 0-3	0 1-0	/	1	1	3	2

## 【Bブロック】

		佐藤	栗田十	加藤	勝	負	勝点	順位
1	佐藤 幸広 (東京都)	/	0 1-0	0 1-0	2	0	4	1
2	栗田十 杜治 (大分県)	X 0-3	/	0 1-2	1	1	3	2
3	加藤 哲夫 (愛知県)	X 0-3	X 2-3	/	0	2	2	3

## 【Cブロック】

		藤原	森本	石川	勝	負	勝点	順位
1	<del>藤原 正志 (愛知県)</del>	/	/	/				
2	森本 浩都 (岡山県)	/	/	X 0-3	0	1	1	2
3	石川 隆二 (茨城県)	/	0 3-0	/	1	0	2	1

## 【Dブロック】

		鍋坂	阿部	川原	渡邊	勝	負	勝点	順位
1	鍋坂 勇夫 (大阪府)	/	0 1-0	/	0 2-1	2	0	4	1
2	阿部 幹雄 (岡山県)	X 0-3	/	/	X 0-3	0	2	2	3
3	<del>川原 光治 (大分県)</del>	/	/	/	/				
4	渡邊 剛 (東京都)	X 1-3	0 1-0	/	/	1	1	3	2

## 【決勝トーナメント】

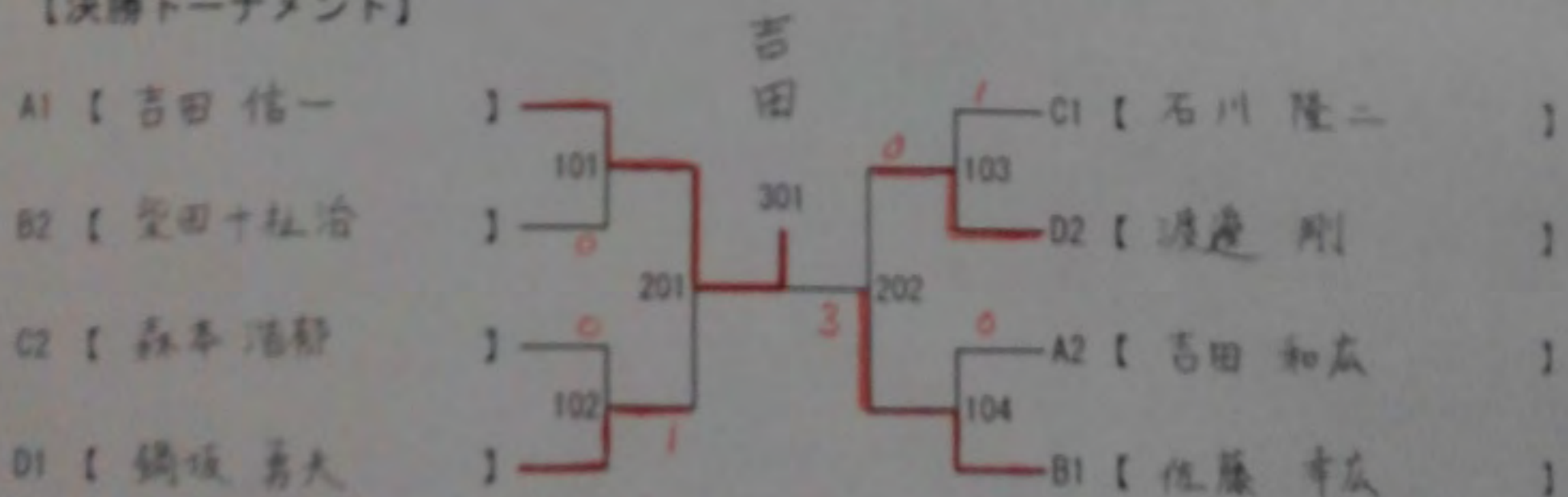

【鍋坂 勇夫】  $\frac{1}{302}$  【渡邊 剛】

# 個人戦 クラス4 (男子)

## 【Aブロック】

		大塚	浦山	玉津	勝	負	勝点	順位
1	大塚 敏光 (東京都)		0 1-0	0 1-0	2	0	4	1
2	浦山 淳 (福岡県)	X 0-3		0 1-0	1	1	3	2
3	玉津 徹也 (三重県)	X 0-3	X 0-3		0	2	2	3

## 【Bブロック】

		長島	山本	野村	岡田	勝	負	勝点	順位
1	長島 秀明 (東京都)		0 1-0	X 1-3	0 3-0	2	1	5	1
2	山本 貴徳 (愛知県)	X 0-3		X 0-3	X 0-3	0	3	3	4
3	野村 光美 (山口県)	0 1-2	0 2-0		X 1-1	2	1	5	2
4	岡田 健 (香川県)	X 0-3	0 1-0	0 2-2		2	1	5	3

## 【Cブロック】

		宇津木	本橋	坂崎	笠見	勝	負	勝点	順位
1	宇津木 孝章 (香川県)		X 2-3	0 1-0	0 3-0	2	1	5	2
2	本橋 治 (茨城県)	0 3-2		0 3-2	0 2-0	3	0	6	1
3	坂崎 浩樹 (大阪府)	X 0-3	X 2-3		0 1-0	1	2	4	3
4	笠見 昇 (愛知県)	X 0-3	X 0-3	X 0-3		0	3	3	4

## 【決勝トーナメント】

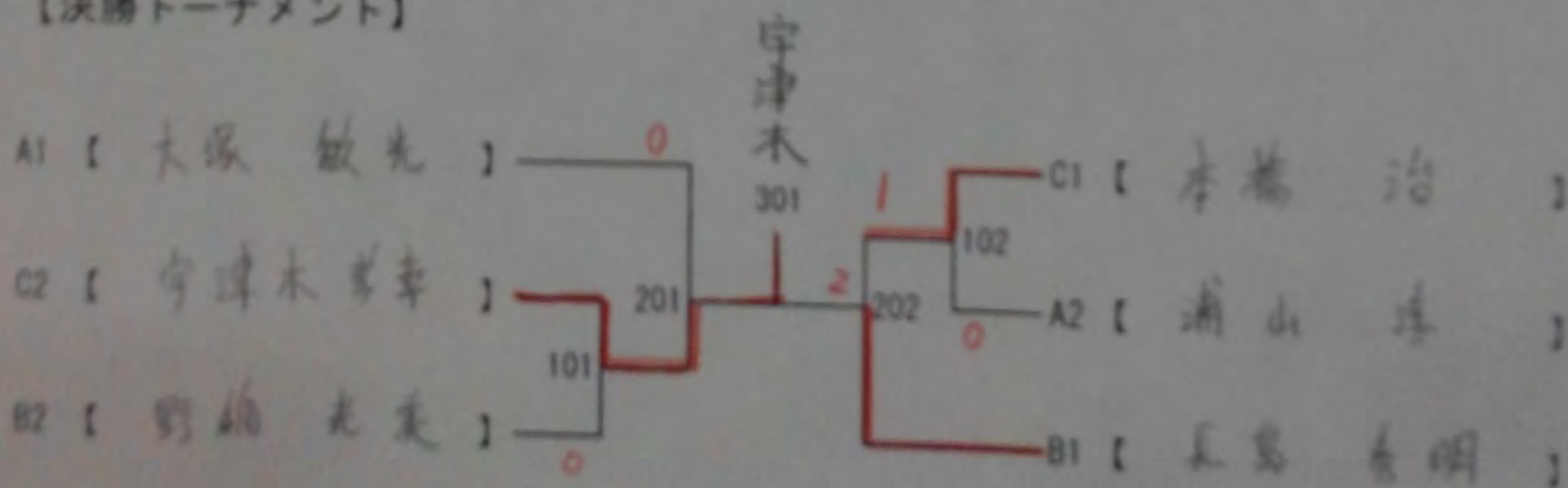

3位決定戦

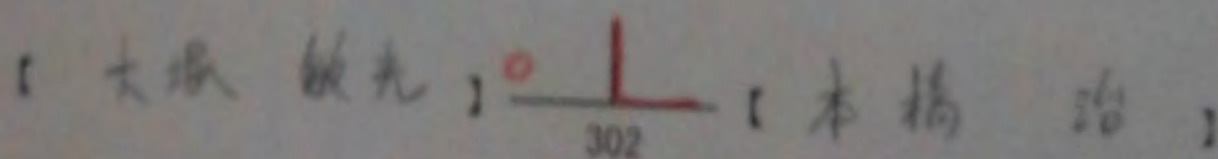

## 個人戦 クラス5 (男子)

### 【Aブロック】

		岡	藤森	前田	勝	負	勝点	順位
1	岡 紀彦 (岡山県)	/	3-0	3-0	2	0	4	1
2	藤森 照男 (神奈川県)	X 0-3	/	0-3	0	2	2	3
3	前田 英昭 (鹿児島県)	X 0-3	3-0	/	1	1	3	2

### 【Bブロック】

		土井康	東条	中本	勝	負	勝点	順位
1	土井康太郎 (静岡県)	/	3-0	3-0	2	0	4	1
2	東条 隆一 (香川県)	X 0-3	/	1-3	0	2	2	3
3	中本 亨 (山口県)	X 0-3	3-1	/	1	1	3	2

### 【Cブロック】

		土井健	竹田	石井	勝	負	勝点	順位
1	土井健太郎 (静岡県)	/	3-2	3-0	2	0	4	1
2	竹田 勉 (熊本県)	X 2-3	/	3-1	1	1	3	2
3	石井 弘明 (香川県)	X 0-3	X 1-3	/	0	2	2	3

### 【Dブロック】

		杉内	横部	山野	勝	負	勝点	順位
1	杉内 博幸 (熊本県)	/	3-0	3-0	2	0	4	1
2	横部 良二 (岡山県)	X 0-3	/	3-0	1	1	3	2
3	山野 俊一 (大阪府)	X 0-3	X 0-3	/	0	2	2	3

### 【Eブロック】

		中山	渡部	佐竹	藤井	勝	負	勝点	順位
1	中山 博之 (鹿児島県)	/	3-2	3-0	3-1	3	0	6	1
2	渡部 敬二 (愛媛県)	X 2-3	/	3-0	2-3	1	2	4	3
3	佐竹 三雄 (大阪府)	X 0-3	X 0-3	/	0-3	0	3	3	4
4	藤井 和彦 (東京都)	X 1-3	3-2	3-0	/	2	1	5	2

### 【決勝トーナメント】

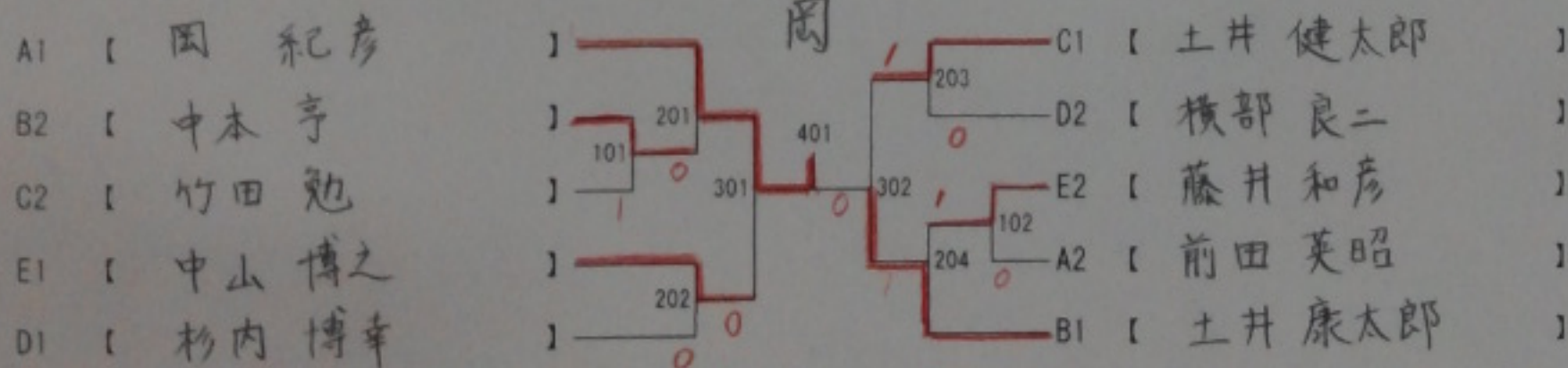

3位決定戦

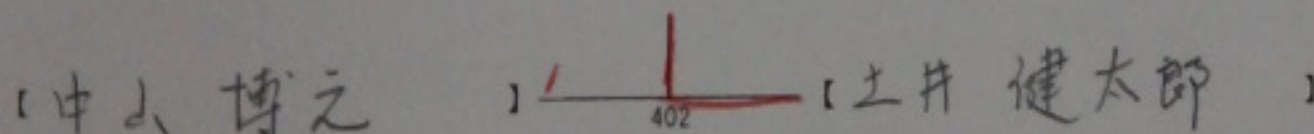

# 個人戦 クラス6 (男子)

## 【Aブロック】

		板井	塚本	横谷	島川	勝	負	勝点	順位
1	板井 淳記 (大分県)		○ 3-0	○ 3-0	○ 3-0	3	0	6	1
2	塚本 一志 (東京都)	× 0-3		○ 3-0	○ 3-0	2	1	5	2
3	横谷 郁夫 (岡山県)	× 0-3	× 0-3		× 0-3	0	3	3	4
4	島川 淳 (広島県)	× 0-3	× 0-3	○ 3-0		1	2	4	3

## 【Bブロック】

		熊石	小野	目木	松岡	勝	負	勝点	順位
<del>1</del>	<del>熊石 克彦 (和歌山県)</del>								
2	小野 初夫 (大分県)			○ 3-0	○ 3-0	2	0	4	1
3	目木 章雄 (大阪府)		× 0-3		× 0-3	0	2	2	3
4	松岡 一徳 (栃木県)		× 0-3	○ 3-0		1	1	3	2

## 【決勝トーナメント】

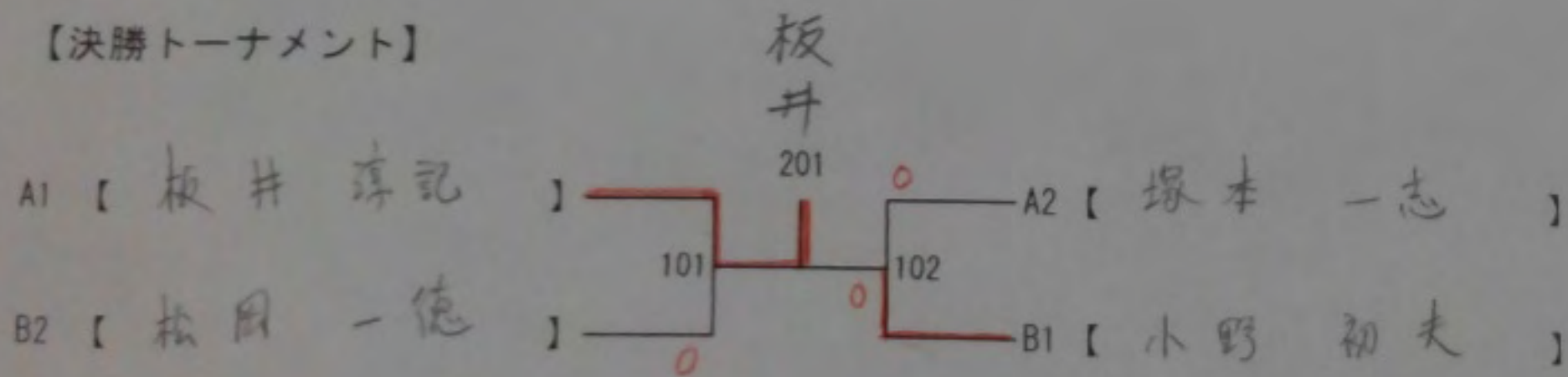

## 3位決定戦

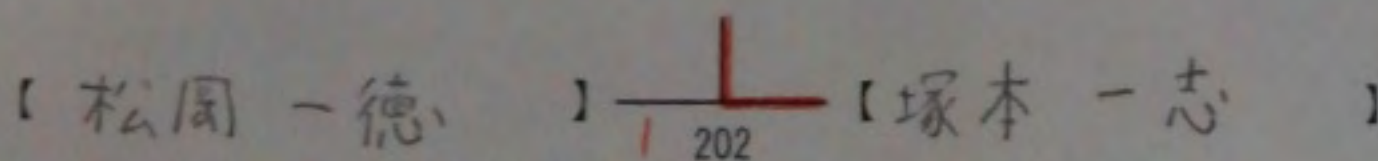

# 個人戦 クラス7 (男子)

No. 1

## 【Aブロック】

		井上	玉井	蔭山	勝	負	勝点	順位
1	井上 全悠 (大分県)		○ 3-2	○ 3-0	2	0	4	1
2	玉井 英雄 (愛知県)	X 2-3		○ 3-0	1	1	3	2
3	蔭山 右京 (神奈川県)	X 0-3	X 0-3		0	2	2	3

## 【Bブロック】

		宮脇	福岡	松坂	勝	負	勝点	順位
1	宮脇 進 (大分県)		○ 3-1	○ 3-0	2	0	4	1
2	福岡 正則 (北海道)	X 1-3		○ 3-1	1	1	3	2
3	松坂 秀治 (島根県)	X 0-3	X 1-3		0	2	2	3

## 【Cブロック】

		八木	大倉	七野	勝	負	勝点	順位
1	八木 克勝 (愛知県)		○ 3-0	○ 3-0	2	0	4	1
2	大倉 由晴 (北海道)	X 0-3		○ 3-1	1	1	3	2
3	七野 一輝 (東京都)	X 0-3	X 1-3		0	2	2	3

## 【Dブロック】

		金子	石田	市原	勝	負	勝点	順位
1	金子 和也 (埼玉県)		○ 3-0	○ 3-0	2	0	4	1
2	石田 寛 (山口県)	X 0-3		○ 3-0	1	1	3	2
3	市原 稔章 (山梨県)	X 0-3	X 0-3		0	2	2	3

## 【Eブロック】

		荒井	中北	奥田	谷口	勝	負	勝点	順位
1	荒井 壮三 (北海道)			○ 3-0		1	0	2	1
2	<del>中北 俊二 (兵庫県)</del>								
3	奥田 弘 (福岡県)	X 0-3				0	1	1	2
4	<del>谷口 良一 (富山県)</del>								

## 【Fブロック】

		大塚	坂本	佐藤	片見	勝	負	勝点	順位
1	大塚 肇 (北海道)		○ 3-1	○ 3-0	○ 3-0	3	0	6	1
2	坂本 博正 (群馬県)	X 1-3		○ 3-0	X 2-3	1	2	4	3
3	佐藤 明彦 (福島県)	X 0-3	X 0-3		X 0-3	0	3	3	4
4	片見 公亮 (山形県)	X 0-3	○ 3-2	○ 3-0		2	1	5	2

個人戦 クラス7 (男子)

No. 2

【決勝トーナメント】

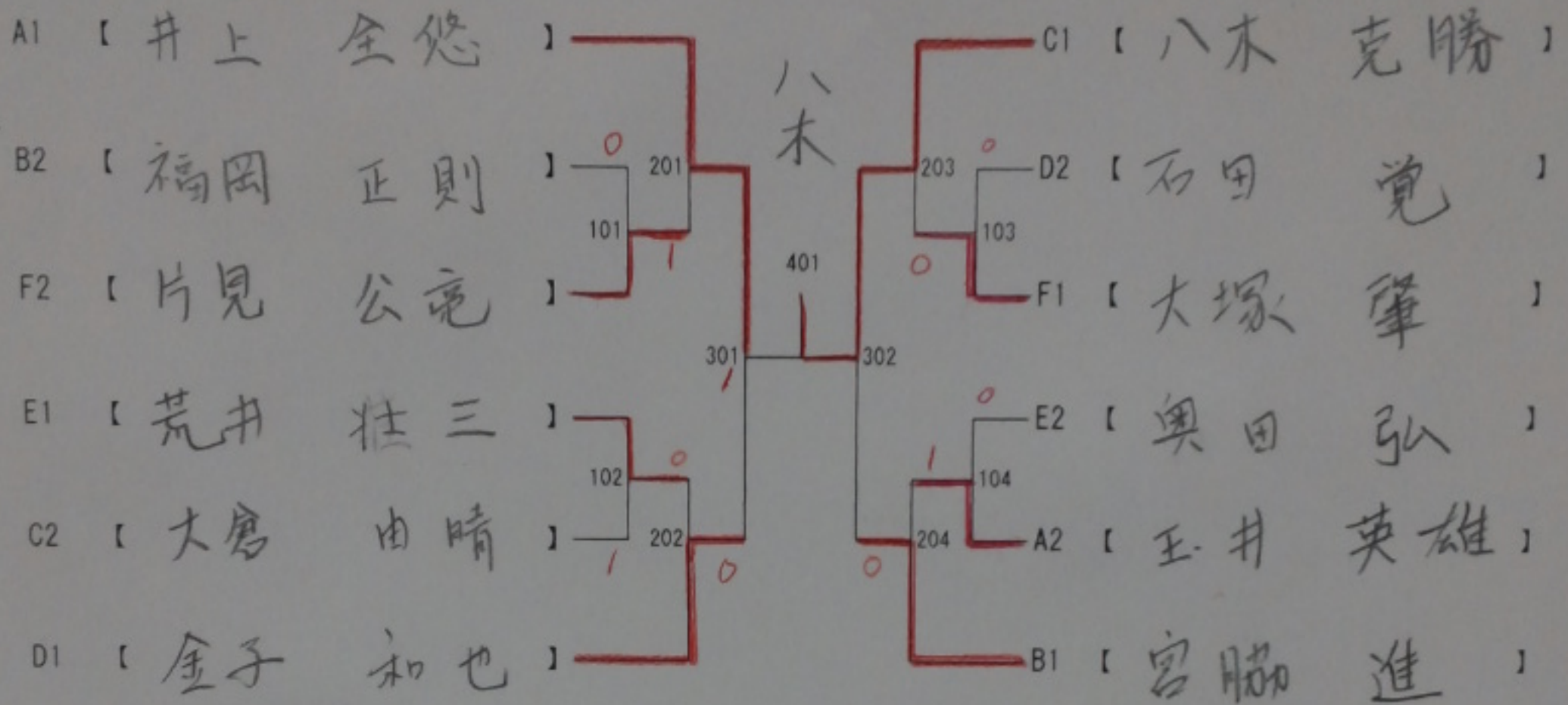

3位決定戦

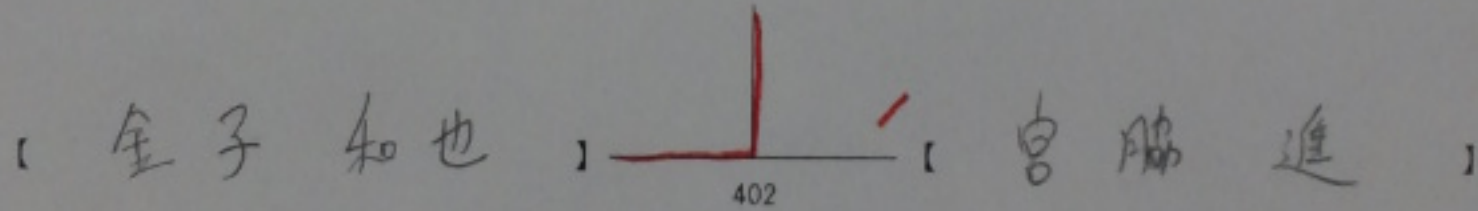

# 個人戦 クラス8 (男子)

No. 1

## 【Aブロック】

		武田	木下	内藤	勝	負	勝点	順位
1	武田 宜久 (埼玉県)	/	○ 3-0	○ 2-0	2	0	4	1
2	木下 豊浩 (大阪府)	X 0-3	/	X 1-3	0	2	2	3
3	内藤 茂 (京都府)	X 0-3	○ 3-1	/	1	1	3	2

## 【Bブロック】

		小野	山田	土井	勝	負	勝点	順位
1	小野 弘 (大分県)	/	○ 3-1	○ 3-0	2	0	4	1
2	山田 哲也 (福井県)	X 1-3	/	○ 3-0	1	1	3	2
3	土井 邦夫 (大阪府)	X 0-3	X 0-3	/	0	2	2	3

## 【Cブロック】

		森脇	相田	寺本健	勝	負	勝点	順位
1	森脇 賢造 (兵庫県)	/	X 2-3	X 1-3	0	2	2	3
2	相田 晴一 (東京都)	○ 3-2	/	X 1-3	1	1	3	2
3	寺本健太郎 (大分県)	○ 3-1	○ 3-1	/	2	0	4	1

## 【Dブロック】

		宿野部	浅井	小杉	勝	負	勝点	順位
1	宿野部拓海 (神奈川県)	/	○ 3-0	○ 3-0	2	0	4	1
2	浅井 翔一 (愛媛県)	X 0-3	/	○ 3-2	1	1	3	2
3	小杉 昌也 (京都府)	X 0-3	X 2-3	/	0	2	2	3

## 【Eブロック】

		佐藤	白井	高橋	勝	負	勝点	順位
1	佐藤 泰巳 (東京都)	/	X 1-3	○ 3-0	1	1	3	2
2	白井 正義 (大阪府)	○ 3-1	/	○ 3-0	2	0	4	1
3	高橋 直人 (愛知県)	X 0-3	X 0-3	/	0	2	2	3

## 【Fブロック】

		芝崎	二宮	鈴木	来田	勝	負	勝点	順位
1	芝崎 琢也 (東京)	/	X 1-3	○ 3-0	X 1-3	1	2	4	3
2	二宮 仁 (兵庫県)	○ 3-1	/	○ 3-0	X 2-3	2	1	5	2
3	鈴木 努 (静岡県)	X 0-3	X 0-3	/	X 0-3	0	3	3	4
4	来田 啓幹 (大阪府)	○ 3-1	○ 3-2	○ 3-0	/	3	0	6	1



# 個人戦 クラス8 (男子)

No. 2

## 【Gブロック】

		武藤	上野	横田	西岡	勝	負	勝点	順位
1	武藤 暢久 (群馬県)		0 3-1		0 3-0	2	0	4	1
2	上野 憲一 (北海道)	X 1-3			0 3-0	1	1	3	2
3	<del>横田 達良 (大分県)</del>								
4	西岡 靖彦 (和歌山県)	X 0-3	X 0-3			0	2	2	3

## 【決勝トーナメント】

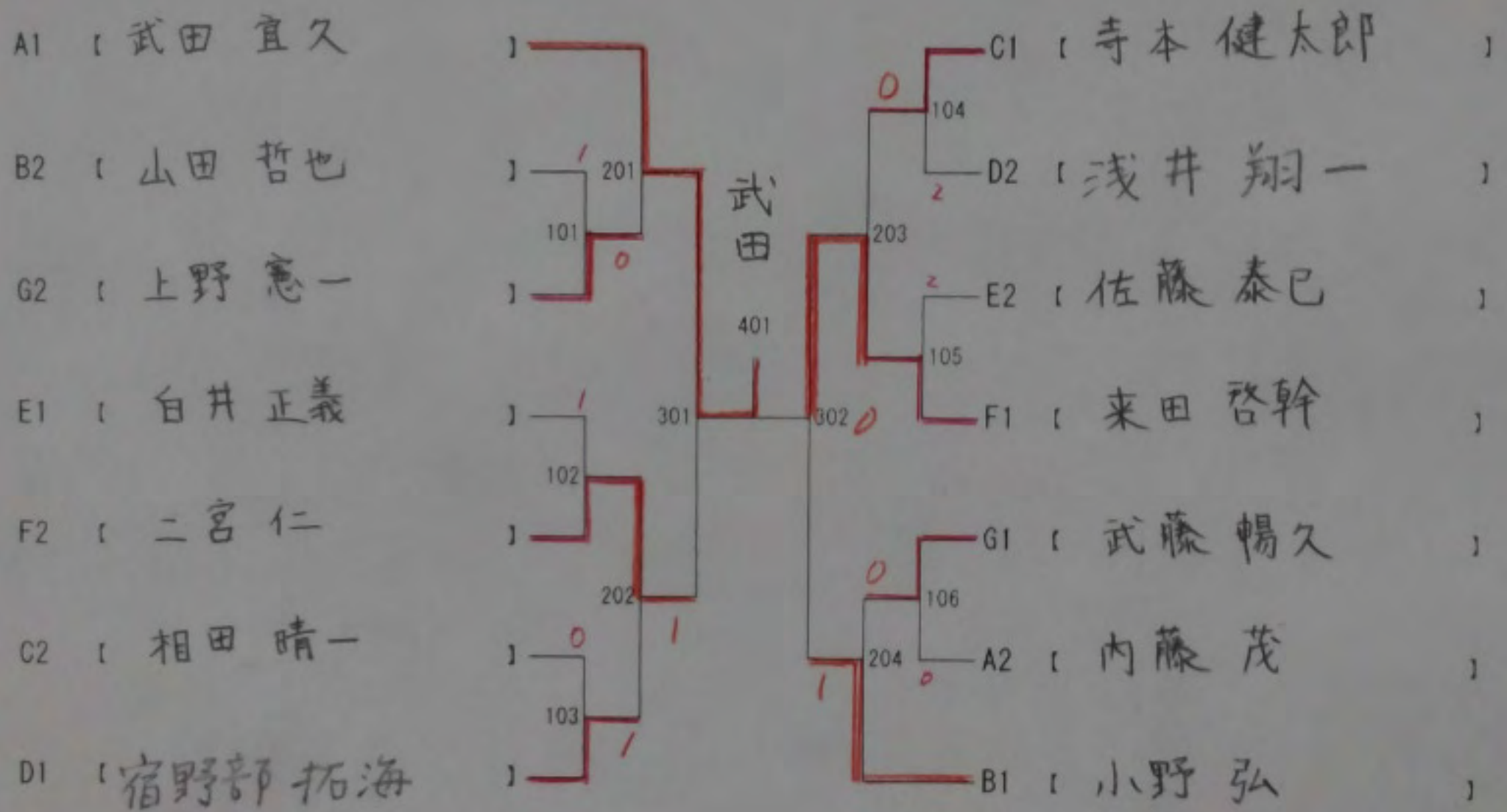

3位決定戦

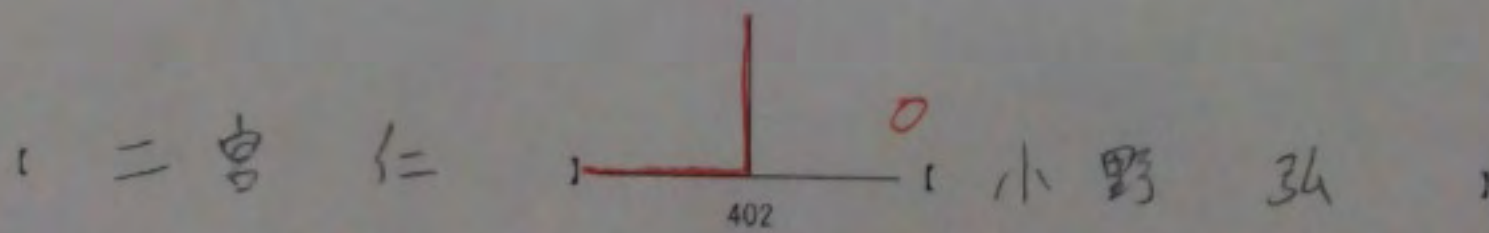

# 個人戦 クラス9 (男子)

No. 1

## 【Aブロック】

		鈴木	加藤	上田	勝	負	勝点	順位
1	鈴木 伸幸 (大分県)		0 3-0	0 3-0	2	0	4	1
2	加藤 政男 (兵庫県)	X 0-3		0 3-0	1	1	3	2
3	上田 大介 (岩手県)	X 0-3	X 0-3		0	2	2	3

## 【Bブロック】

		岩淵	奥畑	大田	勝	負	勝点	順位
1	岩淵 幸洋 (東京都)			0 3-0	1	0	2	1
2	<del>奥畑 哲也 (兵庫県)</del>							
3	大田 勉 (鹿児島県)	X 0-3			0	1	1	2

## 【Cブロック】

		南	西村	湯浅	勝	負	勝点	順位
1	南 達也 (愛媛県)		0 3-2	0 3-2	2	0	4	1
2	西村 卓士 (愛知県)	X 2-3		0 3-1	1	1	3	2
3	湯浅 信雄 (徳島県)	X 2-3	X 1-3		0	2	2	3

## 【Dブロック】

		立石ア	本田	高橋	勝	負	勝点	順位
1	立石アルファー裕一 (福岡県)			0 3-0	1	0	2	1
2	<del>本田 強 (京都府)</del>							
3	高橋 正也 (愛知県)	X 0-3			0	1	1	2

## 【Eブロック】

		永井	富岡	笠川	勝	負	勝点	順位
1	永井 浩之 (京都府)		X 1-3	0 3-0	1	1	3	2
2	富岡 成一 (東京都)	0 3-1		0 3-0	2	0	4	1
3	笠川 弘志 (大阪府)	X 1-3	X 0-3		0	2	2	3

## 【Fブロック】

		矢本	本多	中島	勝	負	勝点	順位
1	矢本 勝 (兵庫県)							
2	<del>本多 利行 (大分県)</del>			X 2-3	0	1	1	2
3	中島 拓哉 (愛知県)	0 3-2			1	0	2	1

# 個人戦 クラス9 (男子)

No. 2

## 【Gブロック】

		渡邊紳	齊藤	塚崎	勝	負	勝点	順位
1	渡邊紳一郎 (愛知県)		0 3-1	X 0-3	1	1	3	3
2	齊藤 雅之 (福井県)	X 1-3		0 3-2	1	1	3	2
3	塚崎 智宏 (岡山県)	0 3-0	X 2-3		1	1	3	1

## 【決勝トーナメント】

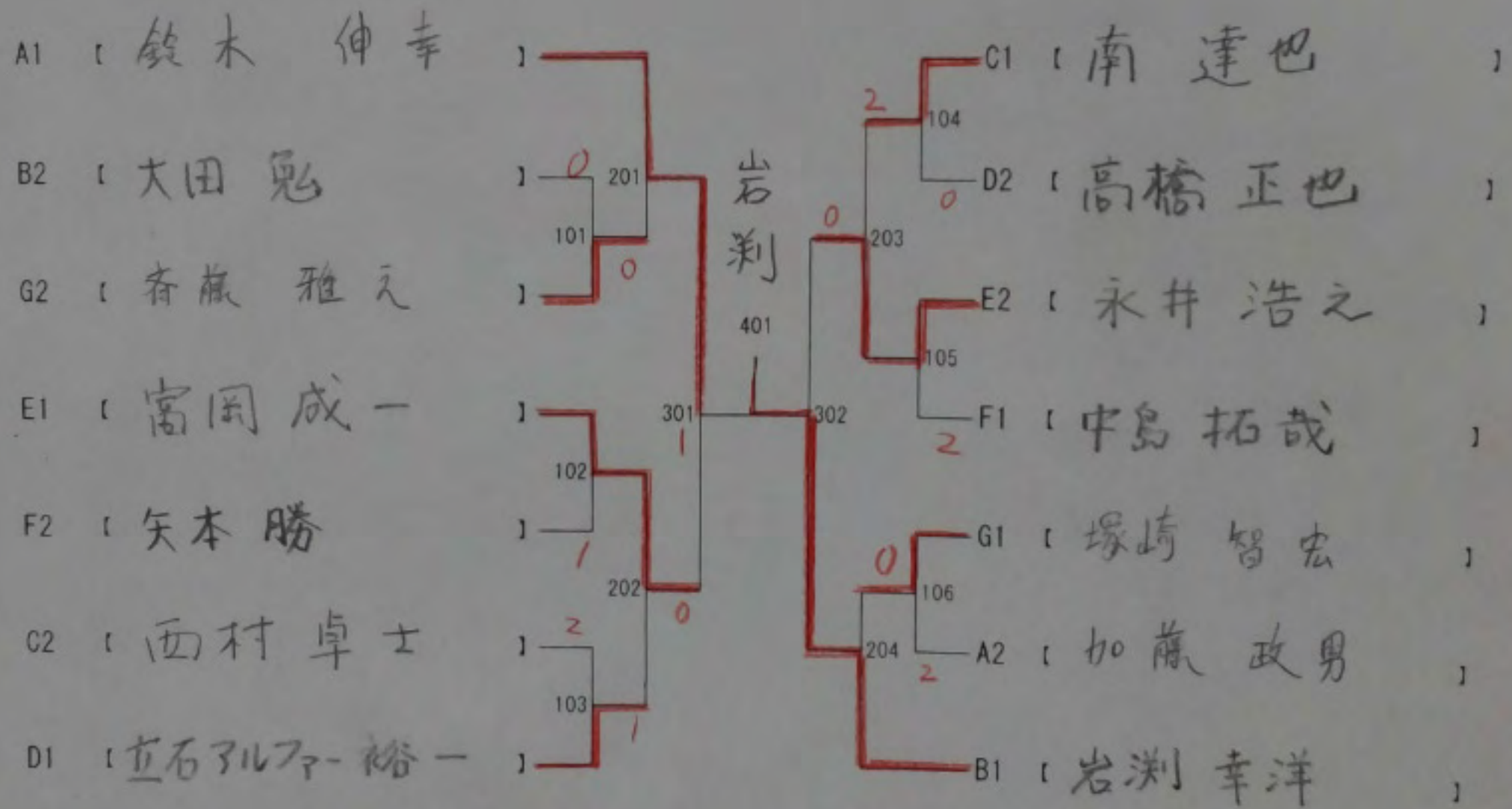

3位決定戦

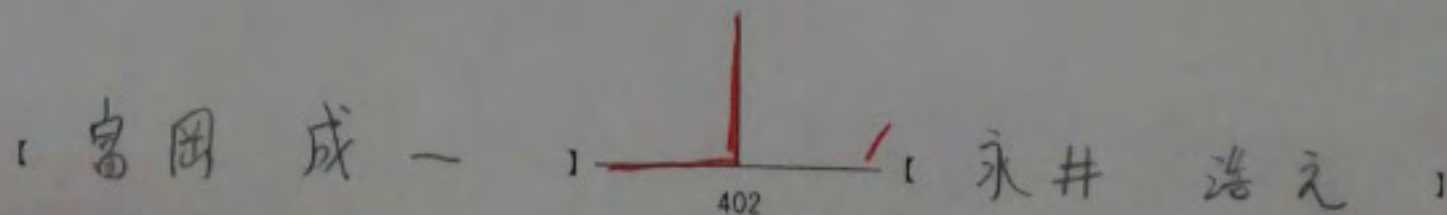

# 個人戦 クラス10 (男子)

## 【Aブロック】

		垣田	松山	埤田	勝	負	勝点	順位
1	垣田 齊明 (熊本県)		3-0	0-3	2	0	4	1
2	松山 順一 (愛知県)	0-3		0-3	1	1	3	2
3	埤田 友広 (岡山県)	0-3	0-3		0	2	2	3

## 【Bブロック】

		永下	谷口	本田	辻村	勝	負	勝点	順位
1	永下 尚也 (福井県)		3-0	0-3	0-1	3	0	6	1
2	谷口 英雄 (山口県)	0-3		0-3	0-3	2	1	5	2
3	本田 功 (和歌山県)	0-3	0-3		0-1	1	2	4	3
4	辻村 琢光 (神奈川県)	1-3	0-3	1-3		0	3	3	4

## 【Cブロック】

		大平	松田	吉井	三島	勝	負	勝点	順位
1	大平 悟 (山口県)		0-3	0-3		2	0	4	1
2	松田 裕司 (徳島県)	0-3		1-3		0	2	2	3
3	吉井 勝幸 (京都府)	0-3	0-3			1	1	3	2
4	<del>三島 壽治 (島根県)</del>								

## 【決勝トーナメント】

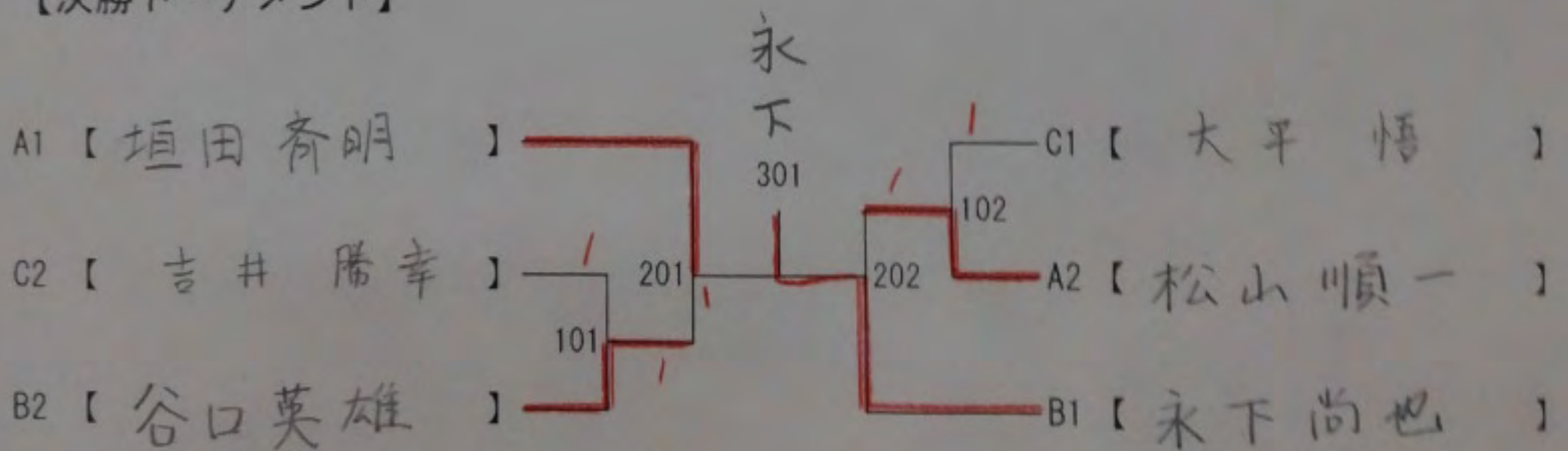

3位決定戦

【谷口 英雄】 2-0 【松山 順一】

# 個人戦 クラスS (男子)

## 【決勝リーグ】

		玉置	堀田	井上	伊藤	福田	勝	負	勝点	順位
1	玉置 修司 (大阪府)		X 1-3	O 3-0		O 3-1	2	1	5	2
2	堀田 英雄 (富山県)	O 3-1		O 3-1		O 3-1	3	0	6	1
3	井上 憲俊 (大阪府)	X 0-3	X 1-3			X 1-3	0	3	3	4
4	<del>伊藤 哲一 (愛媛県)</del>									
5	福田 光徳 (大阪府)	X 1-3	X 1-3	O 3-1			1	2	4	3

## 個人戦 クラス2-3 (女子)

### 【決勝リーグ】

		小澤摩	河津	藤原佐	勝	負	勝点	順位
1	小澤摩由美 (静岡県)							
<del>2</del>	<del>河津 順子 (山口県)</del>							
<del>3</del>	<del>藤原佐登子 (愛知県)</del>							

## 個人戦 クラス4 (女子)

### 【決勝リーグ】

		茶田ゆ	藤森亜	須藤	吉海美	柏木	勝	負	勝点	順位
1	茶田ゆきみ (静岡県)		0 3-2	0 3-0	X 0-3	0 3-1	3	1	7	2
2	藤森亜利砂 (神奈川県)	X 2-3		0 3-1	X 0-3	0 3-0	2	2	6	3
3	須藤 泰子 (茨城県)	X 0-3	X 1-3		X 0-3	0 3-2	1	3	5	4
4	吉海美代子 (東京都)	0 3-0	0 3-0	0 3-0		0 3-1	4	0	8	1
5	柏木 杏 (愛知県)	X 1-3	X 0-3	X 2-3	X 1-3		0	4	4	5

# 個人戦 クラス5 (女子)

## 【Aブロック】

		別所キ	森	橋本	勝	負	勝点	順位
1	別所キミエ (香川県)		○ 3-0	○ 3-0	2	0	4	1
2	森 ふさ (京都府)	× 0-3		○ 3-2	1	1	3	2
3	橋本 弘子 (福島県)	× 0-3	× 2-3		0	2	2	3

## 【Bブロック】

		岩隈	岩崎	森澤千	勝	負	勝点	順位
1	岩隈 美穂 (京都府)		○ 3-1	× 2-3	1	1	3	2
2	岩崎 なみ (東京都)	× 1-3		× 2-3	0	2	2	3
3	森澤千代子 (香川県)	○ 3-2	○ 3-2		2	0	4	1

## 【Cブロック】

		渡部真	小田木	中川	佐竹	勝	負	勝点	順位
1	渡部真理子 (愛媛県)		○ 3-1	○ 3-0	○ 3-0	3	0	6	1
2	小田木里子 (東京都)	× 1-3		○ 3-2	○ 3-0	2	1	5	2
3	中川 恵子 (香川県)	× 0-3	× 2-3		× 2-3	0	3	3	4
4	佐竹 恵 (大阪府)	× 0-3	× 0-3	○ 3-2		1	2	4	3

## 【決勝トーナメント】

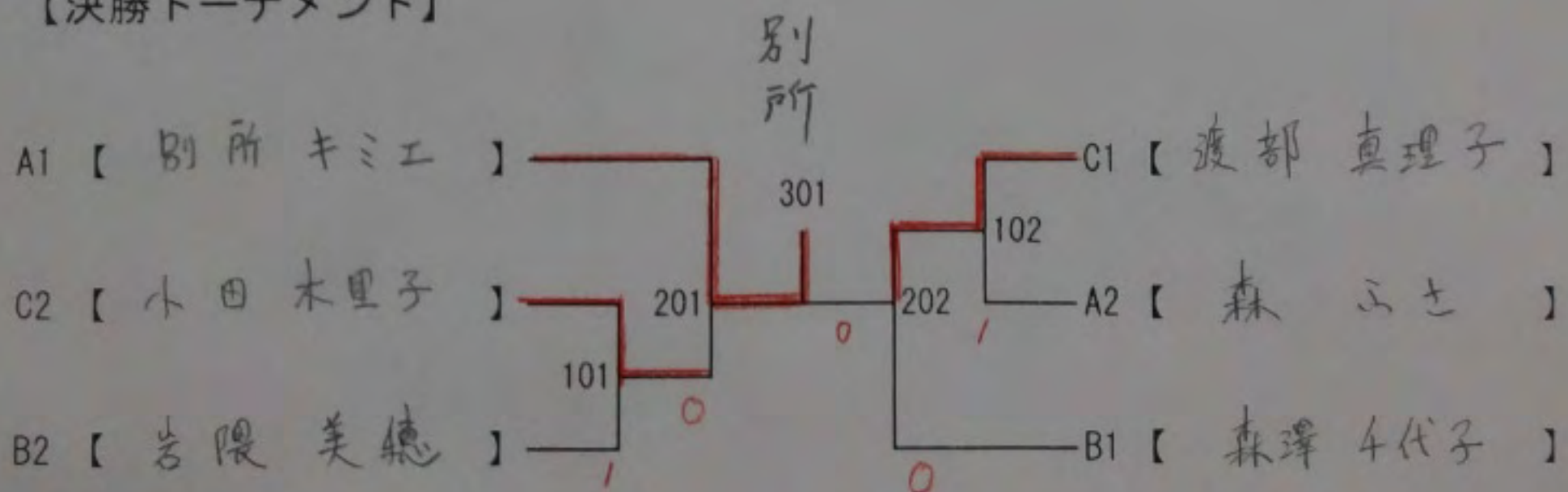

【小田木里子】  $\overset{\text{別所}}{\text{302}}$  【森澤千代子】

# 個人戦 クラス7 (女子)

## 【Aブロック】

		藤本	奥田	脇	勝	負	勝点	順位
1	藤本 慧子 (埼玉県)		○ 3-0	○ 3-0	2	0	4	1
2	奥田 愛子 (福岡県)	× 0-3		○ 3-0	1	1	3	2
3	脇 恵子 (京都府)	× 0-3	× 0-3		0	2	2	3

## 【Bブロック】

		曾我美	野平	滝藤	勝	負	勝点	順位
1	曾我美枝子 (東京都)		× 2-3	○ 3-2	1	1	3	2
2	野平 正子 (愛知県)	○ 3-2		○ 3-0	2	0	4	1
3	滝藤 美子 (広島県)	× 2-3	× 0-3		0	2	2	3

## 【決勝トーナメント】

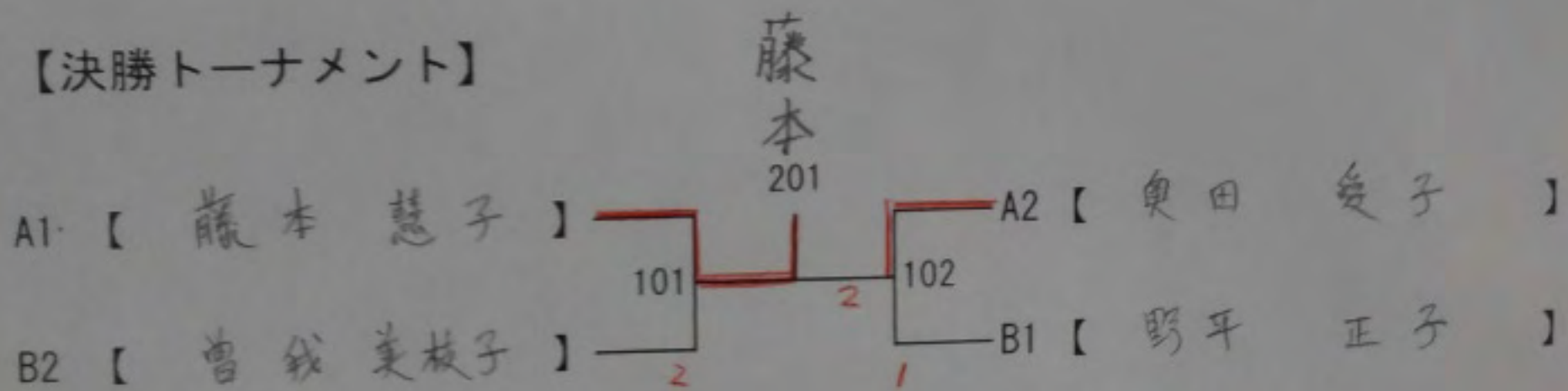

3位決定戦

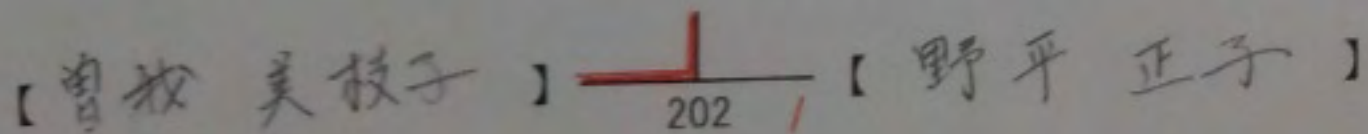



# 個人戦 クラス8 (女子)

## 【Aブロック】

		佐々木	深野めぐみ	友野	勝	負	勝点	順位
1	佐々木美枝子 (京都府)		X 1-3	O 3-1	1	1	3	2
2	深野めぐみ (山口県)	O 3-1		O 3-0	2	0	4	1
3	友野 有理 (兵庫県)	X 1-3	X 0-3		0	2	2	3

## 【Bブロック】

		梶谷は	斉藤	金城喜	勝	負	勝点	順位
1	梶谷はつ子 (神奈川県)		O 3-0	O 3-0	2	0	4	1
2	斉藤 隆子 (岡山県)	X 0-3		O 3-0	1	1	3	2
3	金城喜美子 (大阪府)	X 0-3	X 0-3		0	2	2	3

## 【Cブロック】

		中野真	加藤	芝内	勝	負	勝点	順位
1	中野真紀子 (神奈川県)			X 0-3	0	1	1	2
2	<del>加藤 寛子 (富山県)</del>							
3	芝内 篤子 (広島県)	O 3-0			1	0	2	1

## 【決勝トーナメント】

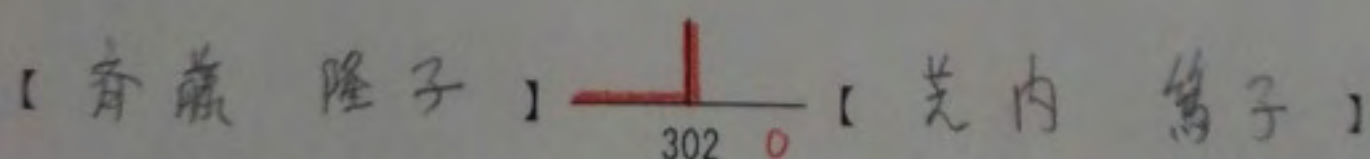
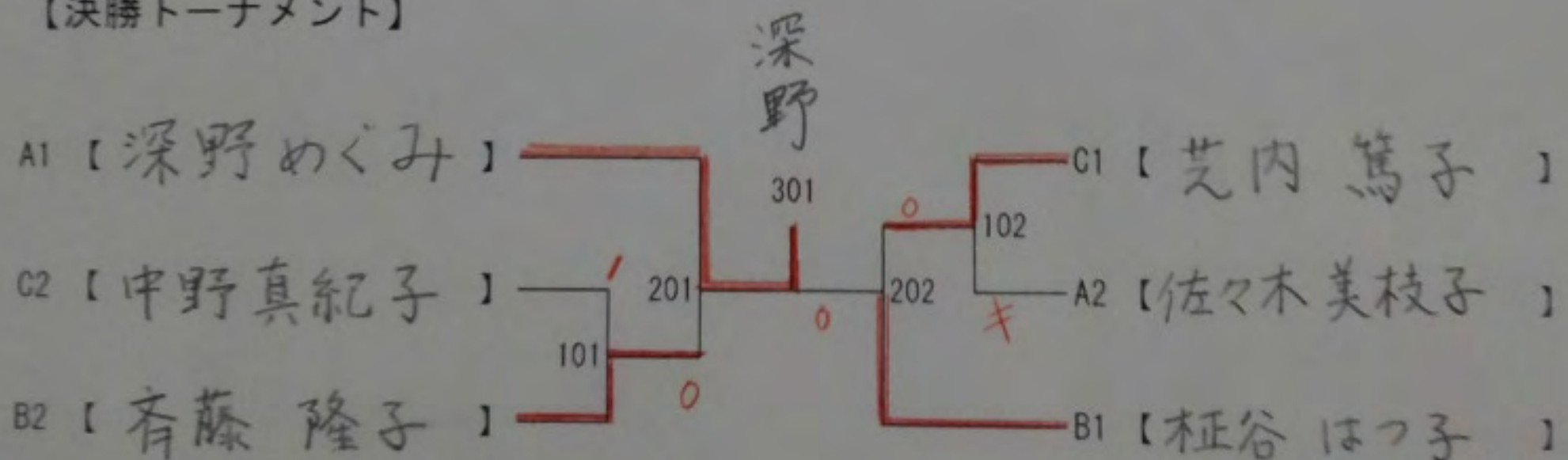

# 個人戦 クラス9 (女子)

## 【Aブロック】

		織田か	小笠原	小杉奈	勝	負	勝点	順位
1	織田かよ子 (広島県)	/	O 3-0	O 3-1	2	0	4	1
2	小笠原ゆかり (愛知県)	X 0-3	/	O 3-2	1	1	3	2
3	小杉奈保美 (埼玉県)	X 1-3	X 2-3	/	0	2	2	3

## 【Bブロック】

		中川さ	石川	樋山多	勝	負	勝点	順位
1	中川さとみ (岡山県)	/	O 3-1	O 3-0	2	0	4	1
2	石川 恵子 (静岡県)	X 1-3	/	O 3-0	1	1	3	2
3	樋山多津江 (福岡県)	X 0-3	X 0-3	/	0	2	2	3

## 【Cブロック】

		吉開	伊藤	益田	伊藤	勝	負	勝点	順位
1	吉開 早苗 (福岡県)	/	X 1-3	O 3-0	O 3-0	2	1	5	2
2	伊藤 信子 (大阪府)	O 3-1	/	O 3-0	O 3-0	3	0	6	1
3	益田 晴美 (山口県)	X 0-3	X 0-3	/	O 3-0	1	2	4	3
4	伊藤 寿子 (広島県)	X 0-3	X 0-3	X 0-3	/	0	3	3	4

## 【決勝トーナメント】



3位決定戦

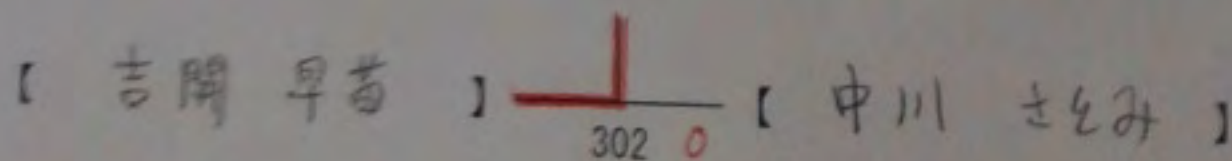

# 個人戦 クラス10-S (女子)

## 【Aブロック】

		赤坂美	藤岡	青木	勝	負	勝点	順位
1	赤坂美千代 (福岡県) #		○ 3-0	× 0-3	1	1	3	2
2	藤岡 明美 (徳島県) #	× 0-3		× 0-3	0	2	2	3
3	青木 佑季 (北海道) #	○ 3-0	○ 3-0		2	0	4	1

## 【Bブロック】

		時耕佐	横田	是津	網屋伊	勝	負	勝点	順位
1	時耕佐知子 (北海道) #		○ 3-1	○ 3-1	× 0-3	2	1	5	2
2	横田 千鶴 (福岡県) #	× 1-3		○ 3-1	× 0-3	1	2	4	3
3	是津 裕子 (京都府) S	× 1-3	× 1-3		× 0-3	0	3	3	4
4	網屋伊佐枝 (福岡県) S	○ 3-0	○ 3-0	○ 3-0		3	0	6	1

## 【決勝トーナメント】

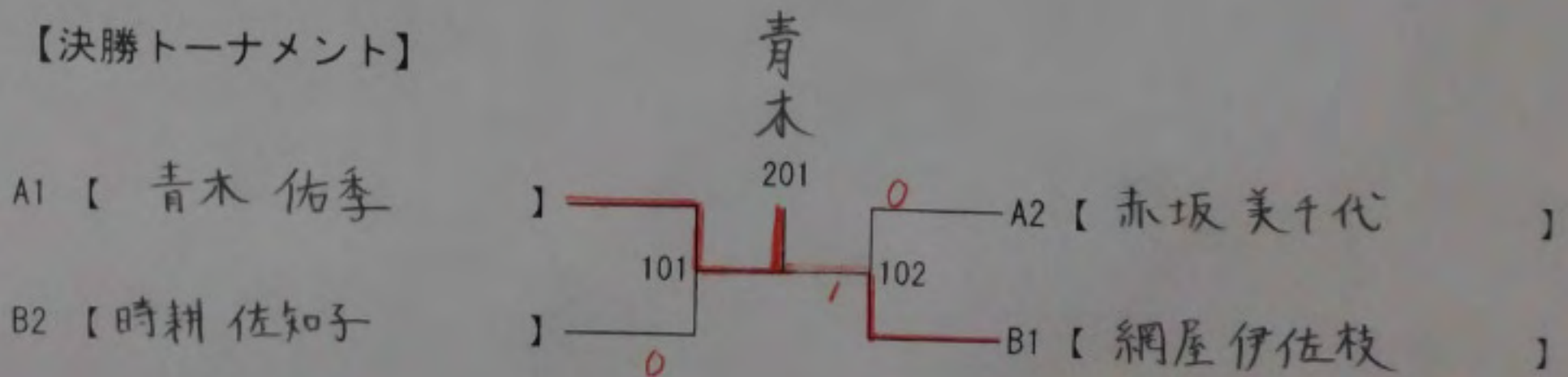

3位決定戦

