

■一般男子

優勝	こばやかかわ 小早川	よしお 義夫	越谷TKO
準優勝	やまぐち 山口	まさふみ 正文	越谷TKO
第3位	たけだ 竹田	たかし 隆	ベアー
敢闘賞(4位)	おざわ 小澤	まさと 将人	スペシャルオリンピックス

■一般女子

優勝	もりた 森田	ちはる 千晴	足立区
準優勝	やまぐち 山口	みずき 瑞稀	大宮ろう
第3位	いしかわ 石河	えみ 恵美	ラ・ポール
敢闘賞(4位)	はせま 樫山	ななこ 七菜子	未来

■シニア男子

優勝	こでら 古寺	のぶゆき 伸幸	松葉卓球
準優勝	ふくつか 福塚	いさお 勲	豊島区
第3位	おかむら 岡村	やすし 靖	親久会
敢闘賞(4位)	わしお 鷺尾	しげる 繁	埼聴協

■シニア女子

優勝	たかなし 高梨	えみこ 栄美子	レインボー
準優勝	はかまだ 袴田	すみえ 澄江	つつじ
第3位	ささき 佐々木	みわ 美和	八潮市
敢闘賞(4位)	ささき 佐々木	ちづる 千鶴	ラ・ポール

■車椅子

優勝	よしだ 吉田	しんいち 信一	ディスタンス
準優勝	さとう 佐藤	ゆきひろ 幸広	TSC
第3位	すずき 鈴木	しんいち 慎一	フロンティア
敢闘賞(4位)	どい 土井	けんたろう 健太郎	SST

■知的男子

優勝	たかはし 高橋	としや 利也	インフィニティ
準優勝	なかむら 中村	たかはる 鷹遥	アクト
第3位	きたがわ 北川	しゅんた 春太	インフィニティ
敢闘賞(4位)	もみやま 樵山	しゅん 駿	SON東京

■知的女子

優勝	うすい 薄井	えりか えりか	宇都宮市
準優勝	さとう 佐藤	ゆい 優依	未来
第3位	やなぎさわ 柳澤	ゆき 有紀	未来
敢闘賞(4位)	ふくだ 福田	さや さや	未来

■初心者(上肢)

優勝	あらい 新井	ともゆき 友行	坂戸市
準優勝	まえだ 前田	せま 節代	フェニックス
第3位	みまた 三又	ひろし 博	フェニックス
敢闘賞(4位)			

■初心者(下肢)

優勝	きぼう 鬼防	ひでき 英機	湘南
準優勝	むらかみ 村上	みさえ 美佐恵	レインボー
第3位	よねだ 米田	としお 俊夫	ラ・ポール
敢闘賞(4位)	えんどう 遠藤	けんじ 健治	親久会

一般の部（男子）

No. 1

【Aブロック】

		竹田	中越	柴崎	得点	勝率	順位
1	竹田 隆 (ベアー)		○ 11-3 11-5 11-8	○ 11-7 11-5 11-4	4		1
2	中越 健太 (大宮ろう)	× 3-11 5-11 8-11		× 6-11 11-5 7-11 11-9 5-11	2		3
3	柴崎 文仁 (宮城障卓協)	× 7-11 5-11 4-11	○ 11-6 5-11 11-7 9-11 11-5		3		2

【Bブロック】

		武田	清水	小澤	得点	勝率	順位
4	武田 宜久 (親久会)		○ 11-6 12-10 11-9	× 6-11 6-11 11-5 5-11	3		2
5	清水 太貴 (大宮ろう)	× 6-11 10-12 9-11		× 1-11 5-11 5-11	2		3
6	小澤 将人 (スペシャルオリンピックス)	○ 11-6 11-6 5-11 11-5	○ 11-1 11-5 11-5		4		1

【Cブロック】

		佐藤	小林	千田	得点	勝率	順位
7	佐藤 泰巳 (ディスタンス)	棄権					
8	小林 潤平 (大宮ろう)			× 8-11 11-6 11-6 7-11 8-11	1		2
9	千田 嵩博 (ラ・ポール)		○ 11-8 6-11 6-11 11-7 11-8		2		1

【Dブロック】

		樋口	谷川	小早川	得点	勝率	順位
10	樋口 一優 (イルイル)	棄権					
11	谷川 太斗 (大宮ろう)			× 2-11 2-11 5-11	1		2
12	小早川 良夫 (越谷TKO)		○ 11-2 11-2 11-5		2		1

【Eブロック】

		松本	近藤	鈴木	得点	勝率	順位
13	松本 直記 (親久会)		○ 11-0 11-4 11-4	× 7-11 8-11 9-11	3		2
14	近藤 誠 (大宮ろう)	× 0-11 4-11 4-11		× 3-11 2-11 7-11	2		3
15	鈴木 啓修 (和光特支)	○ 11-7 11-8 11-9	○ 11-3 11-2 11-7		4		1

【Fブロック】

		相田	横山	山口	得点	勝率	順位
16	相田 晴一 (スマッシュ)		× 2-11 12-10 5-11 6-11	× 3-11 2-11 5-11	2		3
17	横山 和生 (親久会)	○ 11-2 10-12 11-5 11-6		× 5-11 4-11 7-11	3		2
18	山口 正文 (越谷TKO)	○ 11-3 11-2 11-5	○ 11-5 11-4 11-7		4		1

【Gブロック】

		安立	大谷	宮寺	得点	勝率	順位
19	安立 剛 (ディスタンス)		○ 11-5 11-3 11-6	× 4-11 8-11 12-14	3		2
20	大谷 竹生 (レインボー)	× 5-11 3-11 6-11		× 0-11 2-11 4-11	2		3
21	宮寺 進一郎 (埼聴協)	○ 11-4 11-8 14-12	○ 11-0 11-2 11-4		4		1

【Hブロック】

		玉置	伊東	辻村	得点	勝率	順位
22	玉置 壱成 (さいたま市)		× 11-13 3-11 3-11	× 6-11 6-11 11-9 6-11	2		3
23	伊東 一浩 (レインボー)	○ 13-11 11-3 11-3		○ 9-11 11-7 11-3 9-11 11-8	4		1
24	辻村 琢光 (湘南)	○ 11-6 11-6 9-11 11-6	× 11-9 7-11 3-11 11-9 8-11		3		2

一般の部（男子）

No. 2

【Iブロック】

		高梨	内山	早坂	得点	勝率	順位
25	高梨 裕務 (親久会)		○ 11-7 11-8 12-10	× 2-11 7-11 6-11	3		2
26	内山 晃 (NICT)	× 7-11 8-11 10-12		× 8-11 6-11 5-11	2		3
27	早坂 政広 (つつじ)	○ 11-2 11-7 11-6	○ 11-8 11-6 11-5		4		1

【Jブロック】

		大釜	木戸	米波	得点	勝率	順位
28	大釜 誠 (レインボー)		○ 9-11 14-12 11-9 9-11 11-2	○ 11-8 11-6 11-3	4		1
29	木戸 耕太 (NICT)	× 11-9 12-14 9-11 11-9 2-11		○ 11-0 11-3 11-7	3		2
30	米波 龍哉 (さいたま市)	× 8-11 6-11 3-11	× 0-11 3-11 7-11		2		3

【Kブロック】

		中村	杉山	望月	得点	勝率	順位
31	中村 正宏 (川越市)		○ 11-3 11-2 11-8	× 6-11 3-11 6-11	3		2
32	杉山 海斗 (さいたま市)	× 3-11 2-11 8-11		× 1-11 0-11 5-11	2		3
33	望月 光春 (つつじ)	○ 11-6 11-3 11-6	○ 11-1 11-0 11-5		4		1

【決勝トーナメント】

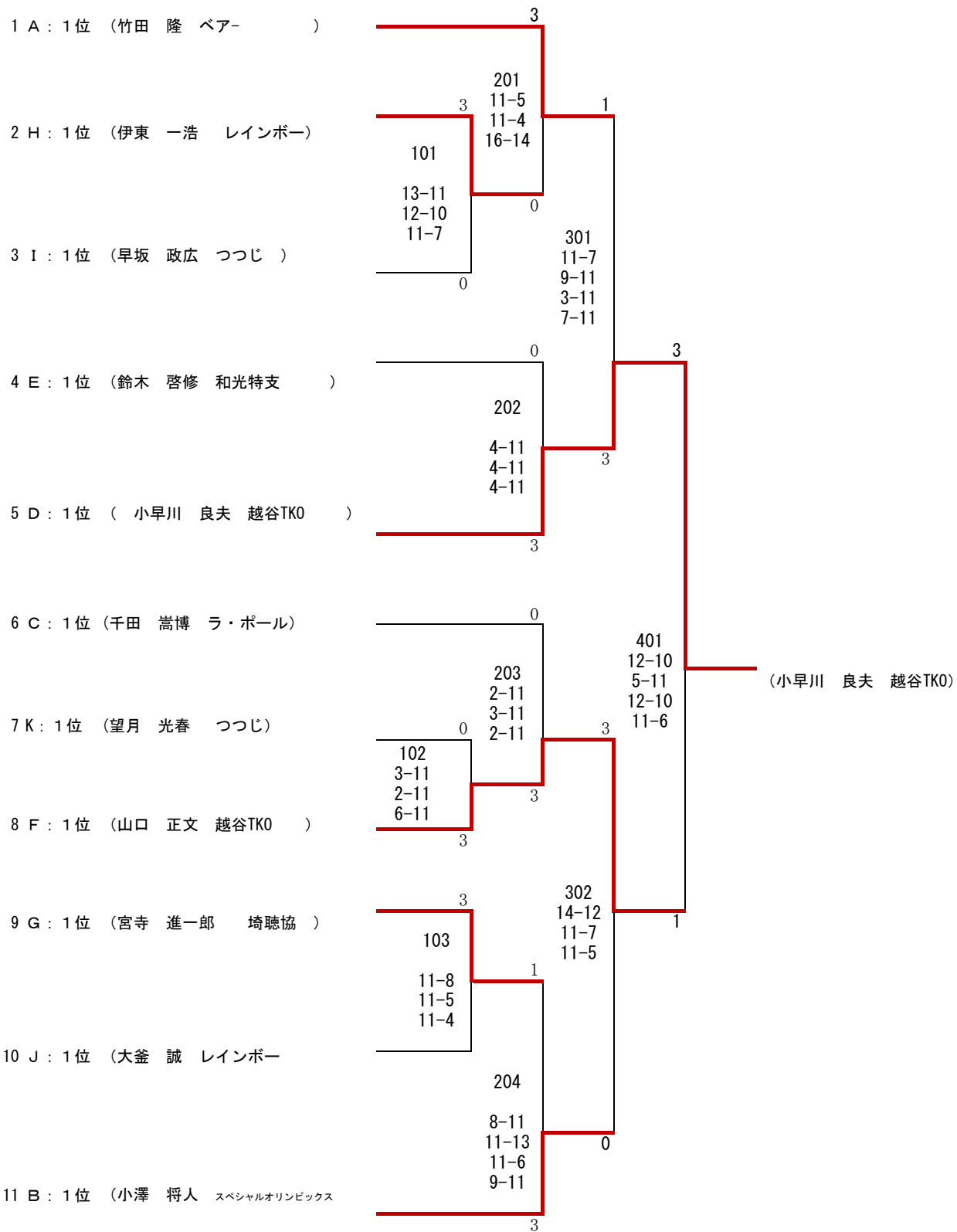

3位決定戦

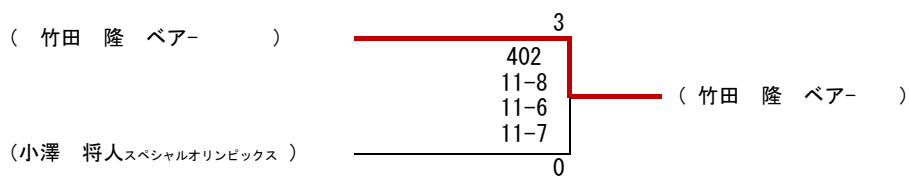

一般の部（女子）

【Aブロック】

		宮内	山口	石田	得点	勝率	順位
1	宮内 富士子 (親久会)		× 10-12 7-11 11-7 9-11		1		2
2	山口 瑞稀 (大宮ろう)	○ 12-10 11-7 7-11 11-9			2		1
3	石田 夏穂 (ディスタンス)			棄権			

【Bブロック】

		森田	丸山	山本	得点	勝率	順位
4	森田 千晴 (足立区)		○ 11-4 11-5 11-5	○ 11-3 11-2 11-2	4		1
5	丸山 ひより (親久会)	× 4-11 5-11 5-11		○ 11-1 11-4 11-0	3		2
6	山本 陽子 (スマッシュ)	× 3-11 2-11 2-11	× 1-11 4-11 0-11		2		3

【Cブロック】

		藤本	海老澤	石河	得点	勝率	順位
7	藤本 慧子 (親久会)		× 7-11 8-11 11-13	× 7-11 12-14 6-11	2		3
8	海老澤 京子 (未来)	○ 11-7 11-8 13-11		× 4-11 3-11 4-11	3		2
9	石河 恵美 (ラ・ボール)	○ 11-7 14-12 11-6	○ 11-4 11-3 11-4		4		1

【Dブロック】

		門田	吉田	橋本	得点	勝率	順位
9	門田 美和 (ベア—)		○ 11-5 11-8 11-9	× 6-11 0-11 3-11	3		2
10	吉田 奈美佳 (大宮ろう)	× 5-11 8-11 9-11		× 8-11 4-11 2-11	2		3
11	橋本 良枝 (埼聴協)	○ 11-6 11-0 11-3	○ 11-8 11-4 11-2		4		1

【Eブロック】

		小杉	樋山	小口	得点	勝率	順位
12	小杉 奈保美 (親久会)		× 11-5 7-11 10-12 3-11	○ 8-11 11-8 6-11 11-0 11-3	3	4/5	3
13	樋山 七菜子 (未来)	○ 5-11 11-7 12-10 11-3		× 11-6 13-15 11-9 5-11 7-11	3	5/4	1
14	小口 静子 (上福岡)	× 11-8 8-11 11-6 0-11 3-11	○ 6-11 15-13 9-11 11-5 11-7		3	5/5	2

【決勝トーナメント】

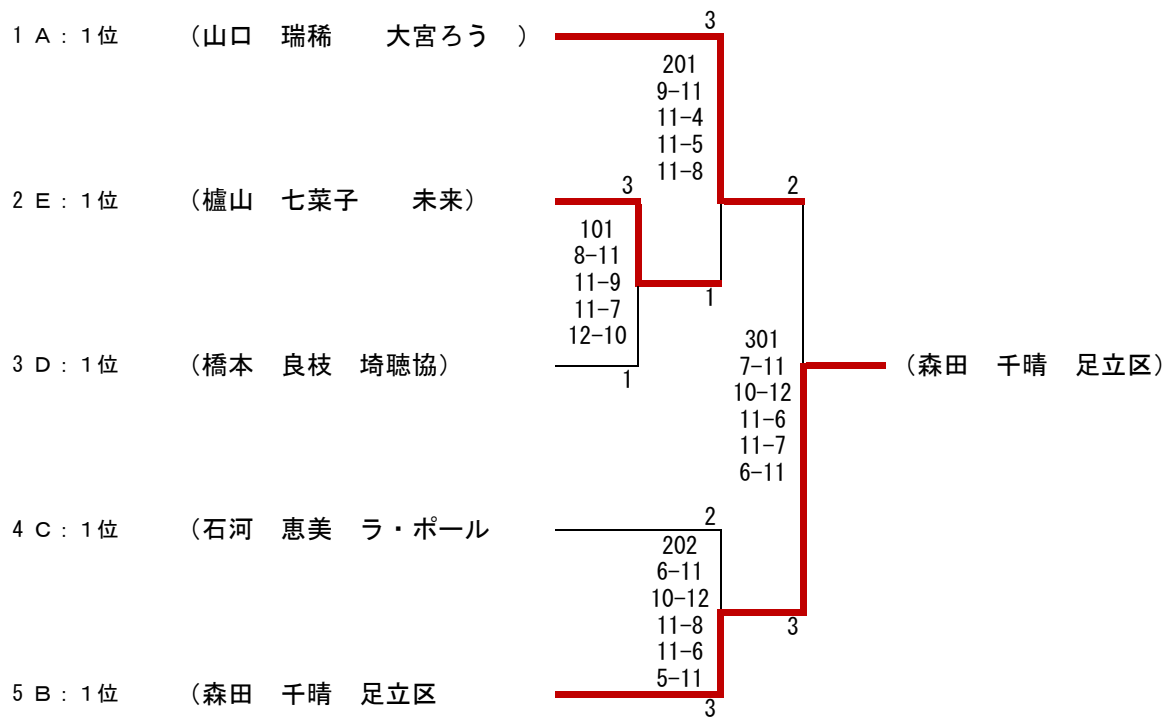

3位決定戦

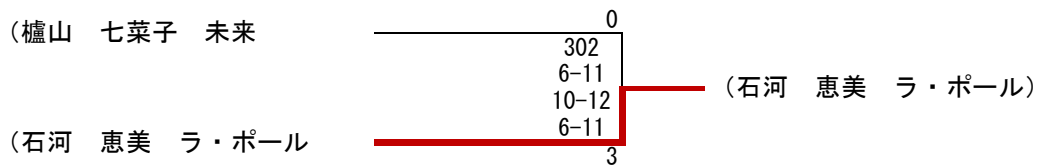

シニアの部（男子）

【Aブロック】

		鮫川	渡辺	古寺	得点	勝率	順位
1	鮫川 一則 (板橋区)	\	○ 7-11 11-4 11-2 12-10	× 3-11 7-11 4-11	3		2
2	渡辺 勝義 (親久会)	× 11-7 4-11 2-11 10-12	\	× 3-11 5-11 5-11	2		3
3	古寺 信幸 (松葉卓球)	○ 11-3 11-7 11-4	○ 11-3 11-5 11-5	\	4		1

【Bブロック】

		福塚	桑名	若林	得点	勝率	順位
4	福塚 勲 (豊島区)	\	○ 11-5 11-4 11-0	○ 11-6 11-2 11-8	4		1
5	桑名 信男 (ラ・ポール)	× 5-11 4-11 0-11	\	× 4-11 6-11 11-9 4-11	2		3
6	若林 由紀雄 (名古屋市)	× 6-11 2-11 8-11	○ 11-4 11-6 9-11 11-4	\	3		2

【Cブロック】

		鷲尾	松澤	笠原	得点	勝率	順位
7	鷲尾 繁 (埼聴協)		○ 11-6 11-2 11-7	○ 11-8 11-1 11-5	4		1
8	松澤 和夫 (親久会)	× 6-11 2-11 7-11		× 7-11 9-11 3-11	2		3
9	笠原 淳史 (川口市)	× 8-11 1-11 5-11	○ 11-7 11-9 11-3		3		2

【Dブロック】

		久住	四方堂	阿部	得点	勝率	順位
10	久住 秀雄 (レインボー)		× 8-11 10-12 12-10 7-11	○ 11-1 11-0 11-3	3		2
11	四方堂 哲雄 (ラ・ポール)	○ 11-8 12-10 10-12 11-7		○ 11-1 11-2 11-2	4		1
12	阿部 毅彦 (武蔵野市)	× 1-11 0-11 3-11	× 1-11 2-11 2-11		2		3

【Eブロック】

		福村	岡村	石井	田村	得点	勝率	順位
13	福村 政明 (大田区)	棄権						
14	岡村 靖 (親久会)			○ 11-1 11-5 11-2	○ 11-2 11-5 11-5	4		1
15	石井 宏幸 (北区)		× 1-11 5-11 2-11		L(W/O)W	1		3
16	田村 幸司 (足立区)		× 2-11 5-11 5-11	W(W/O)L		3		2

【決勝トーナメント】

1 A : 1位 (古寺 信幸 松葉卓球)

2 E : 1位 (岡村 靖 親久会)

3 D : 1位 (四方堂 哲雄 ラ・ポール)

4 C : 1位 (鷺尾 繁 埼聴協)

5 B : 1位 (福塚 勲 豊島区)

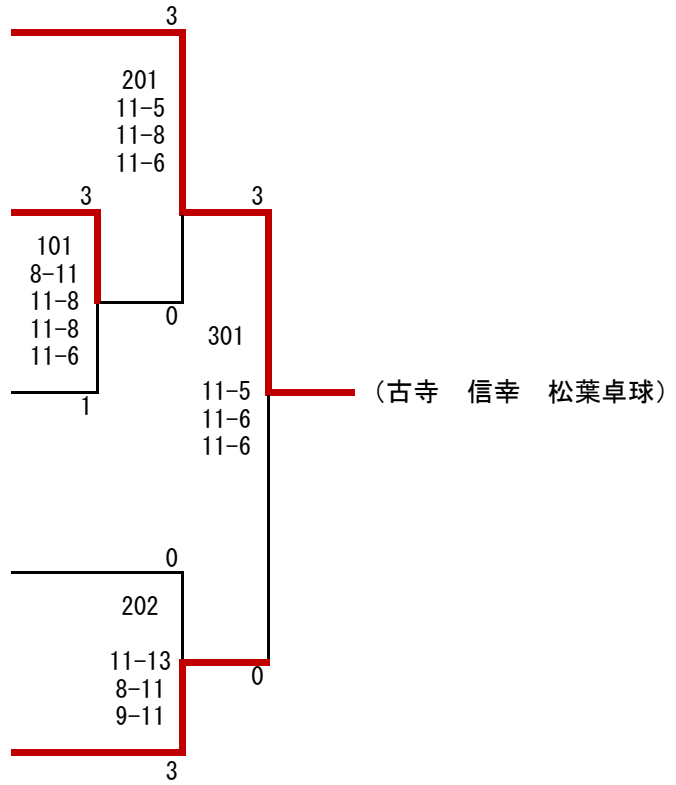

3位決定戦

(岡村 靖 親久会)

(鷺尾 繁 埼聴協)

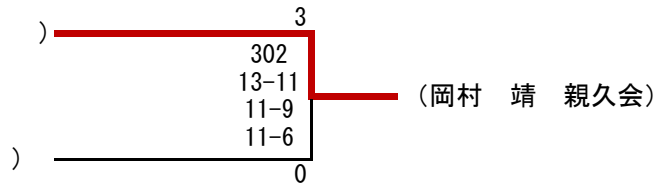

シニアの部（女子）

【決勝リーグ】

		袴田	佐々木	高梨	佐々木	得点	勝率	順位
1	袴田 澄江 (つつじ)		○ 9-11 11-6 11-8 9-11 11-5	× 7-11 5-11 8-11	○ 12-11 11-5 11-4	5		2
2	佐々木 千鶴 (ラ・ポール)	× 11-9 6-11 8-11 11-9 5-11		× 3-11 7-11 2-11	× 11-6 8-11 4-11 11-9 7-11	3		4
3	高梨 栄美子 (レインボー)	○ 11-7 11-5 11-8	○ 11-3 11-7 11-2		○ 11-7 11-1 11-2	6		1
4	佐々木 美和 (八潮市)	× 10-12 5-11 4-11	○ 6-11 11-8 11-4 9-11 11-7	× 7-11 1-11 2-11		4		3

車椅子利用者の部

No. 1

【Aブロック】

		吉田	本橋	岩沢	得点	勝率	順位
1	吉田 信一 (ディスタンス)		○ 11-6 14-12 11-6	○ 11-8 8-11 11-9 11-5	4		1
2	本橋 治 (フェニックス)	× 6-11 12-14 6-11		○ 12-10 11-9 12-10	3		2
3	岩沢 明 (フロンティア)	× 8-11 11-8 9-11 5-11	× 10-12 9-11 10-12		2		3

【Bブロック】

		川久保	石川	土井	得点	勝率	順位
4	川久保 真一 (フロンティア)		○ 11-4 11-8 11-6	× 8-11 6-11 3-11	3		2
5	石川 隆二 (フェニックス)	× 4-11 8-11 6-11		× 3-11 11-9 4-11 4-11	2		3
6	土井 健太郎 (SST)	○ 11-8 11-6 11-3	○ 11-3 9-11 11-4 11-4		4		1

【Cブロック】

		佐藤	張替	渡邊	得点	勝率	順位
7	佐藤 幸広 (TSC)		○ 11-8 11-8 11-3	○ 11-9 12-10 11-2	4		1
8	張替 明 (フェニックス)	× 8-11 8-11 3-11		× 13-15 8-11 11-13	2		3
9	渡邊 剛 (ディスタンス)	× 9-11 10-12 2-11	○ 15-13 11-8 13-11		3		2

【Dブロック】

		鈴木	小松澤	土井	得点	勝率	順位
10	鈴木 慎也 (フロンティア)		○ 11-3 11-3 11-9	○ 4-11 12-10 7-11 11-9 11-8	4		1
11	小松澤 豊宏 (フェニックス)	× 3-11 3-11 9-11		× 3-11 6-11 3-11	2		3
12	土井 康太郎 (SST)	× 11-4 10-12 11-7 9-11 8-11	○ 11-3 11-6 11-3		3		2

【Eブロック】

		中島	高木	杉田	得点	勝率	順位
13	中島 秀男 (フェニックス)		○ 11-8 11-3 11-4	× 9-11 13-11 8-11 11-6 7-11	3		2
14	高木 知香子 (フェニックス)	× 8-11 3-11 4-11		× 5-11 5-11 6-11	2		3
15	杉田 公男 (湘南)	○ 11-9 11-13 11-8 6-11 11-7	○ 11-5 11-5 11-6		4		1

【Fブロック】

		藤森	平塚	小島	得点	勝率	順位
16	藤森 亜利砂 (Keyaki)		× 11-6 4-11 9-11 6-11	× 5-11 6-11 13-11 7-11	2		3
17	平塚 好紀 (フェニックス)	○ 6-11 11-4 11-9 11-6		○ 11-7 11-6 11-8	4		1
18	小島 康彦 (親久会)	○ 11-5 11-6 11-13 11-7	× 7-11 6-11 8-11		3		2

【Gブロック】

		大塚	須藤	横川	得点	勝率	順位
19	大塚 敏光 (TSC)		○ 11-8 11-4 11-6	○ 11-7 11-6 11-6	4		1
20	須藤 泰子 (フェニックス)	× 8-11 4-11 6-11		○ 11-4 11-3 11-3	3		2
21	横川 富洋 (親久会)	× 7-11 6-11 6-11	× 4-11 3-11 3-11		2		3

【Hブロック】

		金子	和田	藤森	得点	勝率	順位
22	金子 修 (親久会)		○ 14-12 11-6 11-4	○ 17-15 11-7 2-11 11-7	4		1
23	和田 明子 (フェニックス)	× 12-14 6-11 4-11		× 6-11 1-11 5-11	2		3
24	藤森 照男 (Keyaki)	× 15-17 7-11 11-2 7-11	○ 11-6 11-1 11-5		3		2

【Iブロック】

		柳 亮	木村	小澤	得点	勝率	順位
25	柳 亮助 (ディスタンス)		○ 11-3 11-3 11-1	○ 11-6 11-6 11-3	4		1
26	木村 斉 (フェニックス)	× 3-11 3-11 1-11		× 1-11 11-5 7-11 8-11	2		3
27	小澤 摩由美 (SST)	× 6-11 6-11 3-11	○ 11-1 5-11 11-7 11-8		3		2

【決勝トーナメント】

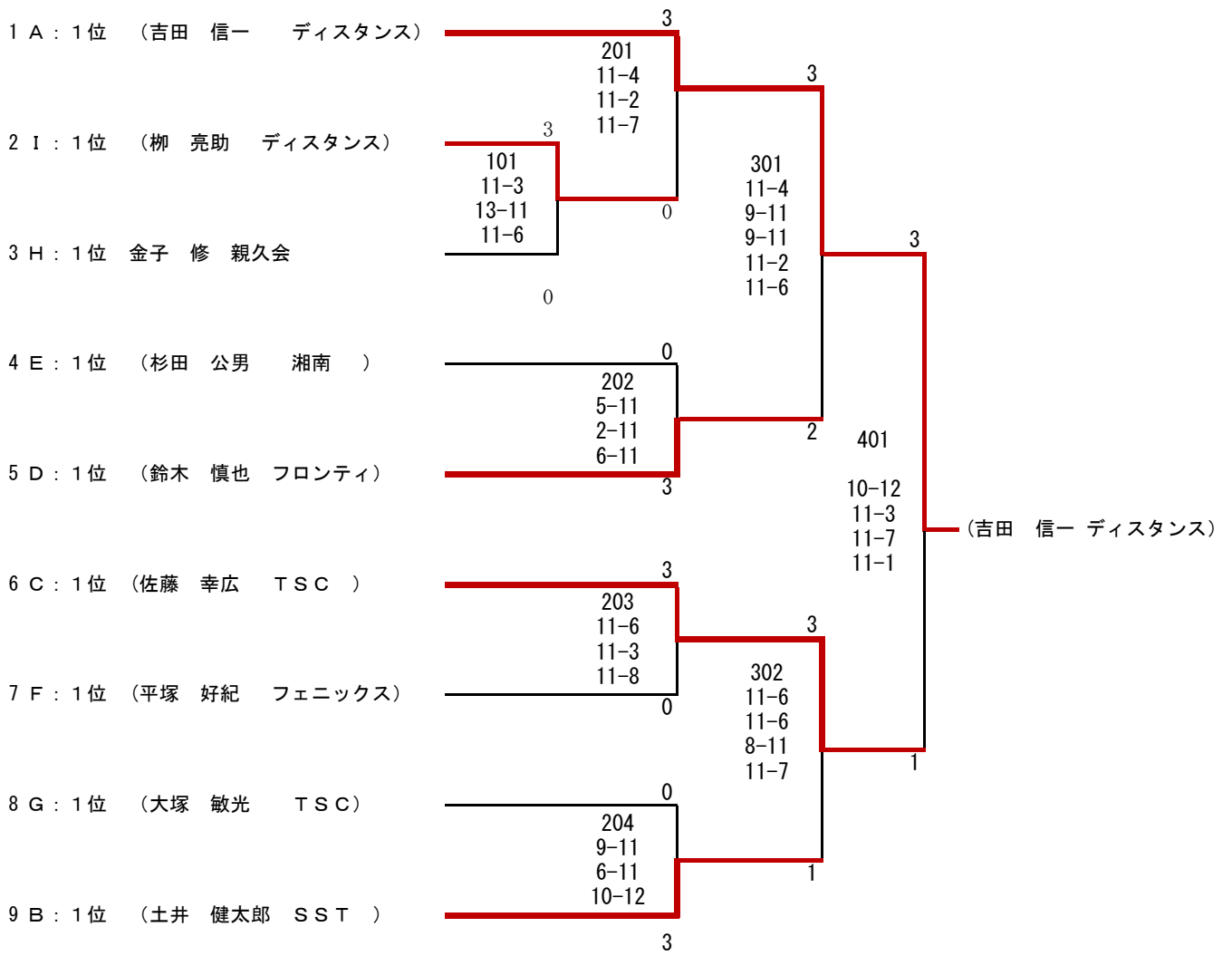

3位決定戦

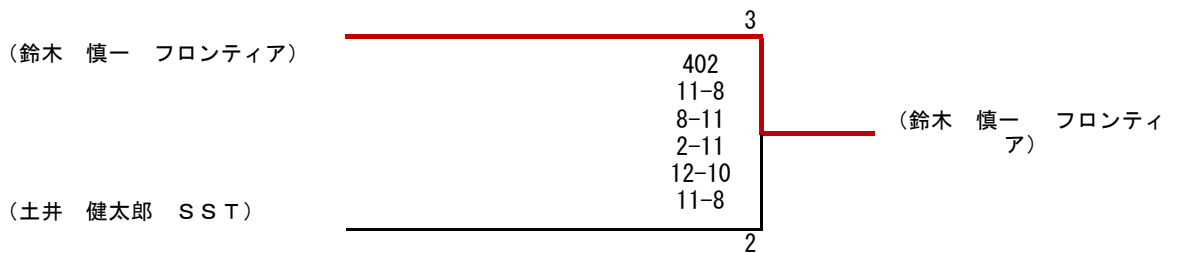

知的の部（男子）

No. 1

【Aブロック】

		野中	柳澤	中村	得点	勝率	順位
1	野中 晨光 (TSC)		○ 11-3 11-5 11-2	× 6-11 7-11 5-11	3		2
2	柳澤 健太 (未来)	× 3-11 5-11 2-11		× 3-11 4-11 3-11	2		3
3	中村 鷹遥 (アクト)	○ 11-6 11-7 11-5	○ 11-3 11-4 11-3		4		1

【Bブロック】

		浅見	江田	平野	得点	勝率	順位
4	浅見 徹 (未来)			○ 9-11 11-0 9-11 11-5 11-6	2		1
5	江田 晃市 (未来)		棄権				
6	平野 公隆 (鴻巣市)	× 11-9 0-11 11-9 5-11 6-11			1		2

【Cブロック】

		森松	奥山	北川	得点	勝率	順位
7	森松 奨羅 (初雁卓球)		○ 11-4 11-4 11-4	× 11-6 11-6 8-11 6-11 10-12	3		2
8	奥山 弘晃 (未来)	× 4-11 4-11 4-11		× 4-11 4-11 1-11	2		3
9	北川 春太 (インフィニティ)	○ 6-11 6-11 11-8 11-6 12-10	○ 11-4 11-4 11-1		4		1

【Dブロック】

		樺山	佐藤	柿沼	得点	勝率	順位
10	樺山 駿 (SON東京)		○ 11-3 11-2 11-1	○ 11-5 11-4 11-6	4		1
11	佐藤 智 (未来)	× 3-11 2-11 1-11		× 6-11 0-11 2-11	2		3
12	柿沼 蓮 (飯能市)	× 5-11 4-11 6-11	○ 11-6 11-0 11-2		3		2

【Eブロック】

		小松	新井	瀬尾	得点	勝率	順位
13	小松 慎吾 (鴻巣市)		○ 11-2 11-6 11-2	○ 11-5 11-4 11-7	4		1
14	新井 智晃 (未来)	× 2-11 6-11 2-11		× 4-11 11-7 10-12 12-14	2		2
15	瀬尾 秀介 (熊谷市)	× 5-11 4-11 7-11	○ 11-4 7-11 12-10 14-12		3		3

【Fブロック】

		松尾	石倉	大塚	得点	勝率	順位
16	松尾 昌明 (SON十条)		○ 11-6 11-4 11-8	○ 7-11 11-8 11-8 8-11 11-4	4		1
17	石倉 弘之 (未来)	× 6-11 4-11 8-11		× 7-11 7-11 9-11	2		3
18	大塚 祐輔 (春日部市)	× 11-7 8-11 8-11 11-8 4-11	○ 11-7 11-7 11-9		3		2

【Gブロック】

		小針	佐藤	田中	得点	勝率	順位
19	小針 順一 (未来)		× 10-12 11-8 2-11 11-4 6-11	× 3-11 4-11 7-11	2		3
20	佐藤 柗介 (未来)	○ 12-10 8-11 11-2 4-11 11-6		× 9-11 11-6 10-12 0-11	3		2
21	田中 伸幸 (スペシャルオリンピックス)	○ 11-3 11-4 11-7	○ 11-9 6-11 12-10 11-0		4		1

【Hブロック】

		松田	前田	藤田	得点	勝率	順位
22	松田 剛幸 (未来)		○ 11-6 11-8 11-7	× 8-11 4-11 6-11	3		2
23	前田 晃佑 (未来)	× 6-11 8-11 7-11		× 4-11 9-11 7-11	2		3
24	藤田 淳史 (府中市)	○ 11-8 11-4 11-6	○ 11-4 11-9 11-7		4		1

【Iブロック】

		横井	神谷	尾崎	得点	勝率	順位
25	横井 勇人 (未来)		○ 11-4 11-4 11-3	× 6-11 9-11 7-11	3		2
26	神谷 尚輝 (未来)	× 4-11 4-11 3-11		× 0-11 1-11 1-11	2		3
27	尾崎 晃平 (インフィニティ)	○ 11-6 11-9 11-7	○ 11-0 11-1 11-1		4		1

【Jブロック】

		浅見	高橋	元木	得点	勝率	順位
28	浅見 守 (未来)		× 2-11 6-11 5-11	× 6-11 11-9 8-11 2-11	2		3
29	高橋 利也 (インフィニティ)	○ 11-2 11-6 11-5		○ 11-2 11-4 11-7	4		1
30	元木 久 (SON東京)	○ 11-6 9-11 11-8 11-2	× 2-11 4-11 7-11		3		2

知的の部（女子）

【Aブロック】

		小平	福田	佐藤	得点	勝率	順位
1	小平 育子 (ベア一)	棄権					
2	福田 さや (未来)			× 7-11 6-11 7-11	1		2
3	佐藤 優依 (未来)		○ 11-7 11-6 11-7		2		1

【Bブロック】

		柳澤	薄井	小澤	得点	勝率	順位
4	柳澤 有紀 (未来)		× 8-11 8-11 7-11	○ 11-8 11-3 8-11 11-4	3		2
5	薄井 えりか (宇都宮市)	○ 11-8 11-8 11-7		○ 11-3 11-6 11-3	4		1
6	小澤 綾奈 (未来)	× 8-11 3-11 11-8 4-11	× 3-11 6-11 3-11		2		3

決勝戦

A : 1位 (佐藤 優依 (未来))	0	
	101	— (薄井 えりか (宇都宮市))
	0-11	
	2-11	
	1-11	
B : 1位 (薄井 えりか (宇都宮市))	3	

3位決定戦

A : 2位 (福田 さや (未来))	0	
	102	— 柳澤 有紀 (未来)
	5-11	
	4-11	
	2-11	
B : 2位 (柳澤 有紀 (未来))	3	

初心者の部（上肢）

【Aブロック】

		早船	三又	高橋	得点	勝率	順位
1	早船 省三 (越谷市)		× 4-11 12-10 2-11 7-11	× 8-11 15-13 5-11 21-19 3-11	2		3
2	三又 博 (フェニックス)	○ 11-4 10-12 11-2 11-7		○ 11-7 11-4 11-2	4		1
3	高橋 秀昭 (親久会)	○ 11-8 13-15 11-5 19-21 11-3	× 7-11 4-11 2-11		3		2

【Bブロック】

		新井	増田	手塚	得点	勝率	順位
4	新井 友行 (坂戸市)		○ 11-1 11-4 11-1	○ 11-7 11-2 11-7	4		1
5	増田 顕 (つつじ)	× 1-11 4-11 1-11		× 11-9 9-11 2-11 6-11	2		3
6	手塚 祐介 (上尾市)	× 7-11 2-11 7-11	○ 9-11 11-9 11-2 11-6		3		2

【Cブロック】

		渡辺	小宮山	前田	得点	勝率	順位
7	渡辺 栞 (さいたま市)		× 10-12 4-11 9-11	× 9-11 1-11 5-11	2		1
8	小宮山 留吉 (つつじ)	○ 12-10 11-4 11-9		× 12-10 7-11 8-11 9-11	3		2
9	前田 節代 (フェニックス)	○ 11-9 11-1 11-5	○ 10-12 11-7 11-8 11-9		4		1

【決勝リーグ】

		Aの1	Bの1	Cの1	得点	勝率	順位		
1	Aの1位	\	× 4-11 7-11 2-11	× 4-11 5-11 6-11	2		3		
	三又 博 (フェニックス)								
2	Bの1位		○ 11-4 11-7 11-2	\	○ 11-5 11-3 11-8	4		1	
	新井 友行 (坂戸市)								
3	Cの1位		○ 11-4 11-5 11-6		× 5-11 3-11 8-11		3		2
	前田 節代 (フェニックス)								

初心者の部（下肢）

No. 1

【Aブロック】

		三田	遠藤	俵	得点	勝率	順位
1	三田 直樹 (さいたま市)		× 1-11 3-11 3-11	× 2-11 8-11 6-11	2		3
2	遠藤 健治 (親久会)	○ 11-1 11-3 11-3		○ 11-6 12-10 11-5	4		1
3	俵 正彦 (練馬区)	○ 11-2 11-8 11-6	× 6-11 10-12 5-11		3		2

【Bブロック】

		米田	大橋	高橋	得点	勝率	順位
4	米田 俊夫 (ラ・ポール)		○ 11-2 11-9 11-7	○ 11-9 11-4 11-9	4		1
5	大橋 敏夫 (さいたま市)	× 2-11 9-11 7-11		11-5 11-7 11-5	3		2
6	高橋 佳一 (坂戸市)	× 9-11 4-11 9-11	× 5-11 7-11 5-11		2		3

【Cブロック】

		鈴木	根岸	田中	得点	勝率	順位
7	鈴木 真知子 (湘南)		○ 11-6 11-1 11-2	○ 11-2 11-7 11-3	4		1
8	根岸 渉 (さいたま市)	× 6-11 1-11 2-11		○ 11-4 11-6 11-6	3		2
9	田中 伸幸 (桶川)	× 2-11 7-11 3-11	× 4-11 6-11 6-11		2		3

【Dブロック】

		榎原	鬼防	斉藤	得点	勝率	順位
10	榎原 邦光 (つつじ)		× 3-11 4-11 5-11	× 11-9 7-11 8-11 9-11	2		3
11	鬼防 英機 (湘南)	○ 11-3 11-4 11-5		○ 11-5 6-11 11-8 11-2	4		1
12	斉藤 耕 (中野区)	○ 9-11 11-7 11-8 11-9	× 5-11 11-6 8-11 2-11		3		2

【Eブロック】

		酒井	宮本	青木	得点	勝率	順位
13	酒井 央子 (つつじ)		× 11-6 8-11 3-11 11-4 1-11	○ 11-7 11-6 11-7	3		2
14	宮本 冴子 (ラ・ポール)	○ 6-11 11-8 11-3 4-11 11-1		○ 11-4 11-4 11-9	4		1
15	青木 文江 (フェニックス)	× 7-11 6-11 7-11	× 4-11 4-11 9-11		2		3

【Fブロック】

		一戸	寺田	村上	得点	勝率	順位
16	一戸 ちよ子 (フェニックス)	棄権					
17	寺田 賀千子 (親久会)			× 2-11 8-11 13-15	1		2
18	村上 美佐恵 (レインボー)		○ 11-2 11-8 15-13		2		1

【Gブロック】

		鈴木	金澤	小林	得点	勝率	順位
19	鈴木 偉男 (親久会)		× 1-11 3-11 3-11	× 1-11 3-11 4-11	2		3
20	金澤 照一郎 (さいたま市)	○ 11-1 11-3 11-3		× 2-11 13-11 4-11 1-11	3		2
21	小林 信行 (蓮田市)	○ 11-1 11-3 11-4	○ 11-2 11-13 11-4 11-1		4		1

【決勝トーナメント】

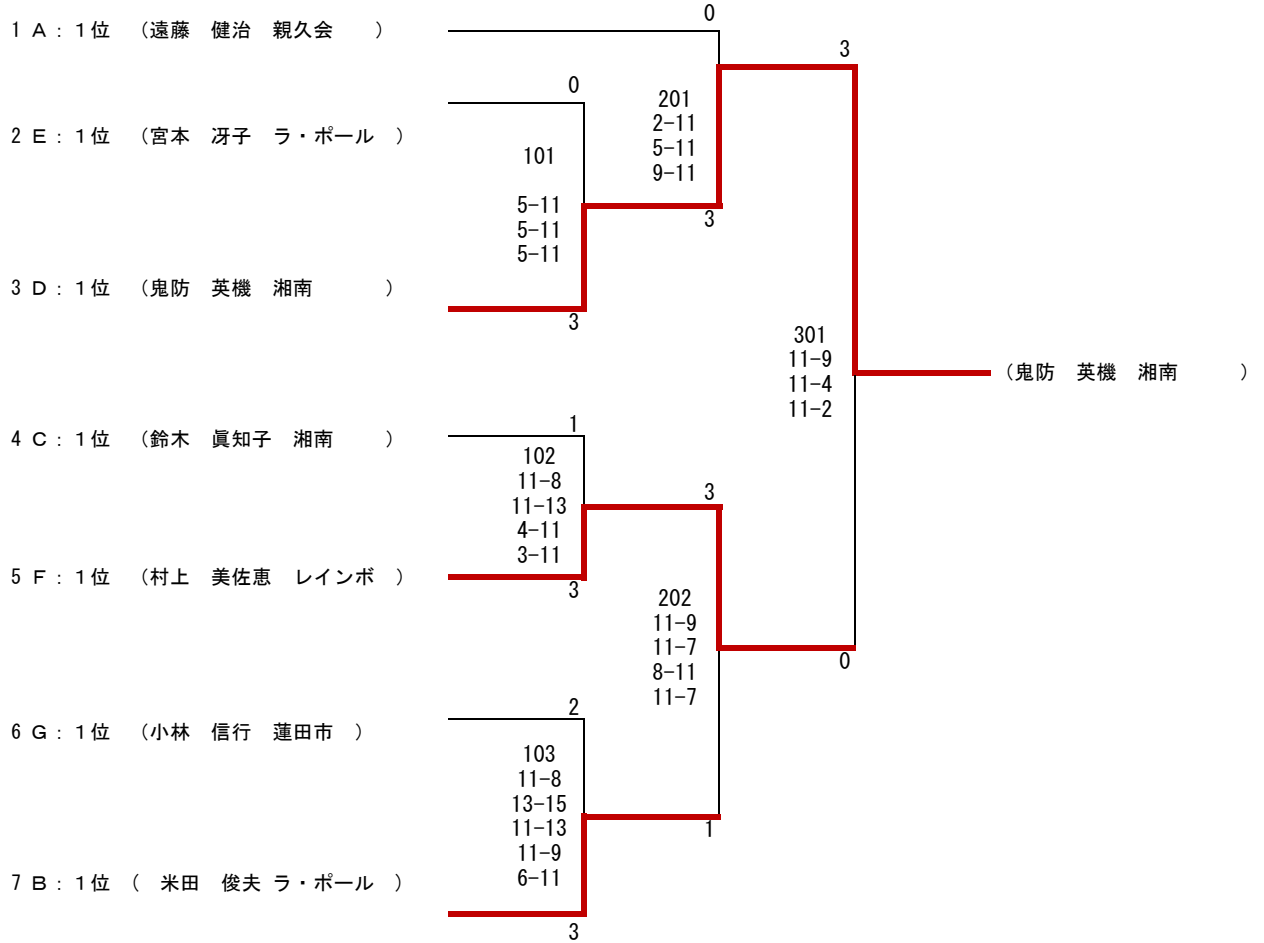

3位決定戦

