

第 35 回 関東障害者卓球選手権 埼玉大会

報告書



- 期 日 平成 26 年 8 月 10 日 (日)
- 場 所 埼玉県障害者交流センター
- 主 催 関東障害者卓球連盟
- 主 管 第35回関東障害者卓球選手権埼玉大会実行委員会
- 協 力 さいたま市卓球協会
埼玉県障害者スポーツ指導者協議会
埼玉県障害者卓球協会
卓球クラブ「埼玉親久会」
埼玉県障害者交流センター

第 3 5 回関東障害者卓球選手権 埼玉大会 入賞者一覧

【 団 体 戦 】

NO	種 別	優 勝	準優勝	3 位	3 位
1	立 位	横浜 A	東京 A	埼玉 B	埼玉 A
2	車椅子	東京 A	東京 B	茨城 A	茨城 B
4	知 的	東京 A	東京 B	京都・大阪	埼玉 A

【 個 人 戦 】

NO	種 別	優 勝	準優勝	3 位	3 位	敢闘賞
1	立 位 男 子	宿野部 拓海 (神奈川)	武 田 宜 久 (埼 玉)	安 立 剛 (東 京)	佐 藤 泰 巳 (東 京)	古 田 徹 (埼 玉)
2	立 位 女 子	宮 内 富士子 (埼 玉)	小 杉 奈保美 (埼 玉)	中 山 正 子 (東 京)	曾 我 美枝子 (東 京)	梶 谷 はつ子 (神奈川)
3	車椅子 男 子	宇津木 孝章 (東 京)	佐 藤 幸 広 (東 京)	吉 田 信 一 (東 京)	本 橋 治 (茨 城)	長 島 秀 明 (東 京)
4	車椅子 女 子	吉 海 美代子 (東 京)	須 藤 泰 子 (茨 城)	小 澤 摩由美 (長 野)	小田木 里子 (東 京)	X
5	知 的 男 子	高 橋 利 也 (京 都)	竹 田 隆 (東 京)	中 村 鷹 遙 (東 京)	畠 山 拓 人 (東 京)	松 尾 昌 明 (東 京)
6	知 的 女 子	池 田 一 美 (千 葉)	薄 井 えりか (栃 木)	門 田 美 和 (群 馬)	柳 澤 有 紀 (埼 玉)	樫 山 七菜子 (埼 玉)

団体戦 肢体立位の部

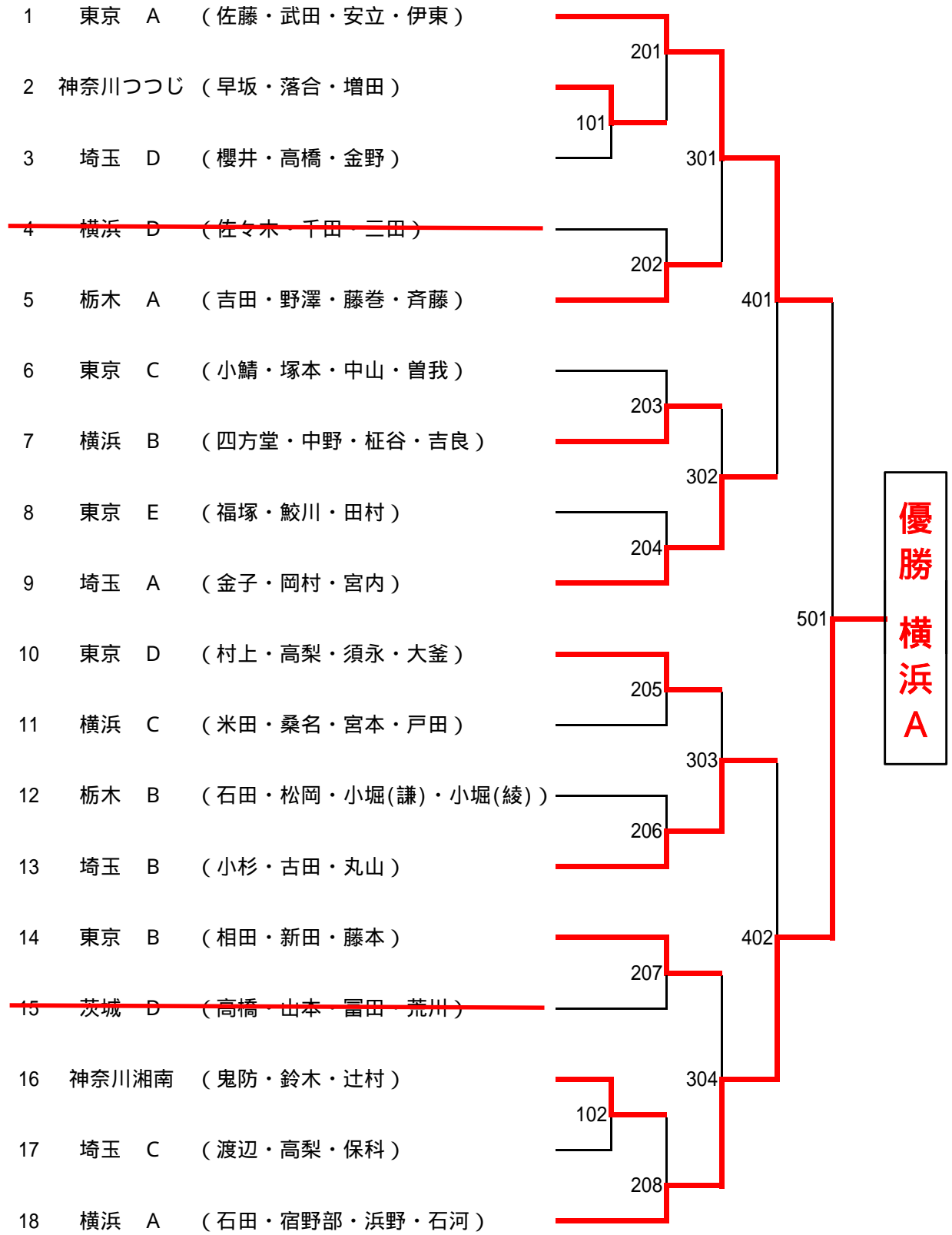

団体戦 車椅子の部

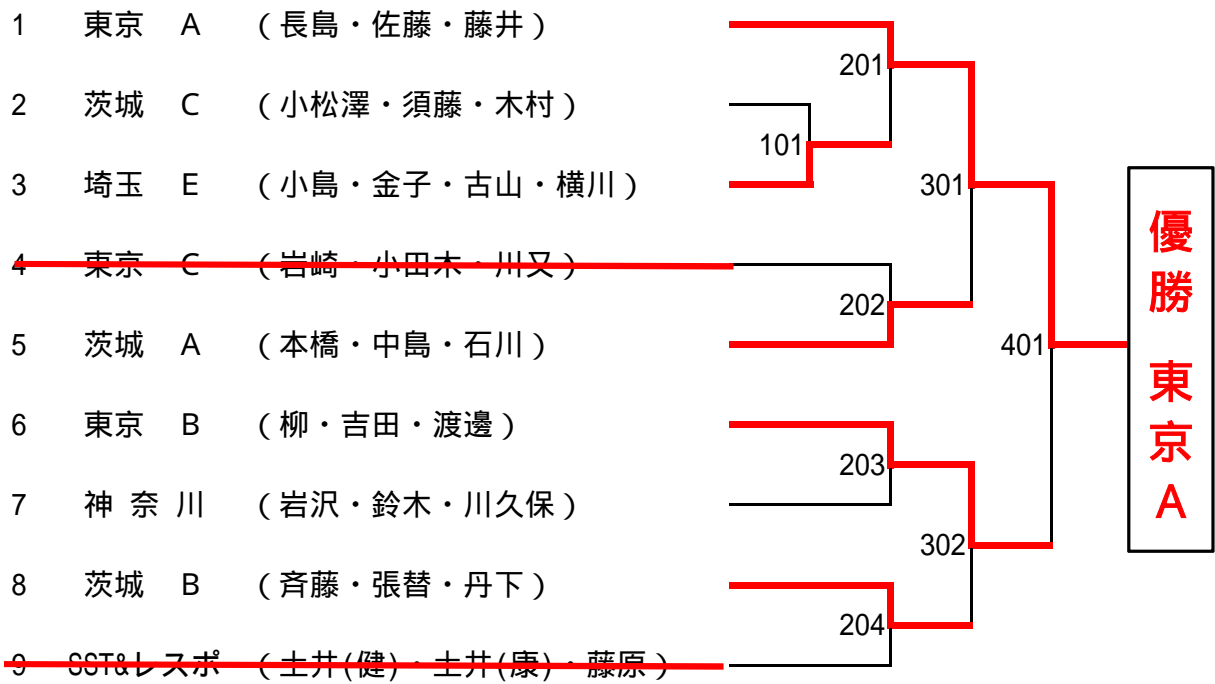

団体戦 知的障害の部

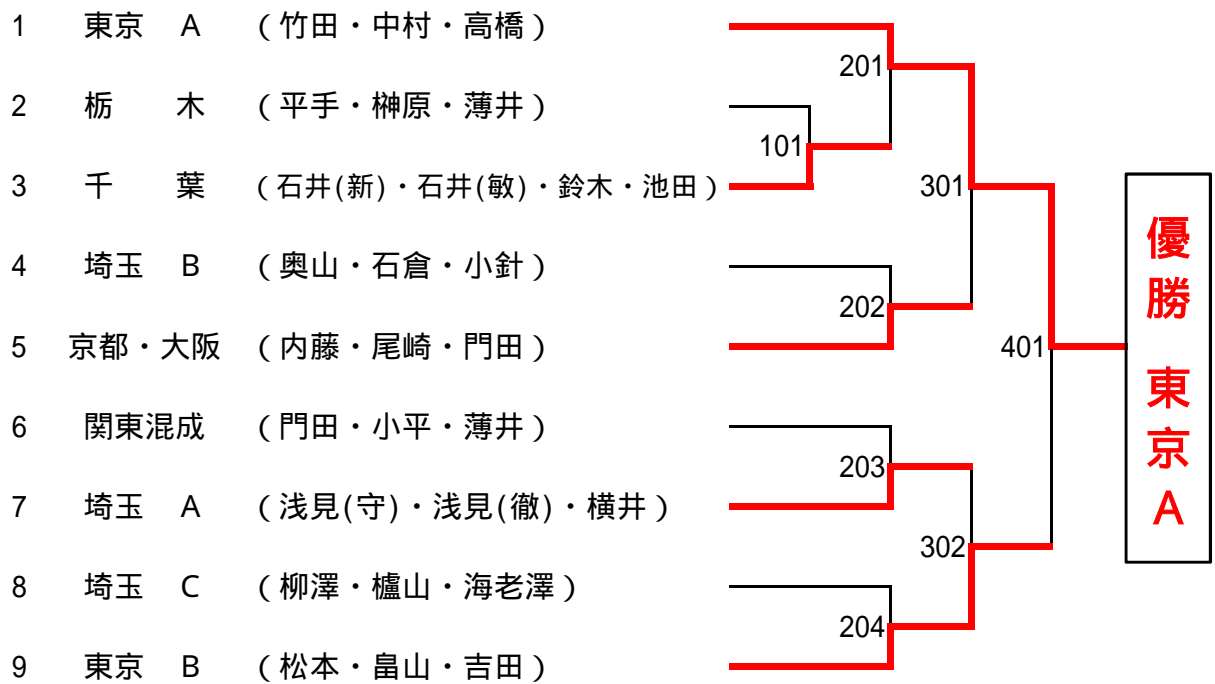

個人戦 肢体立位の部 (男子)

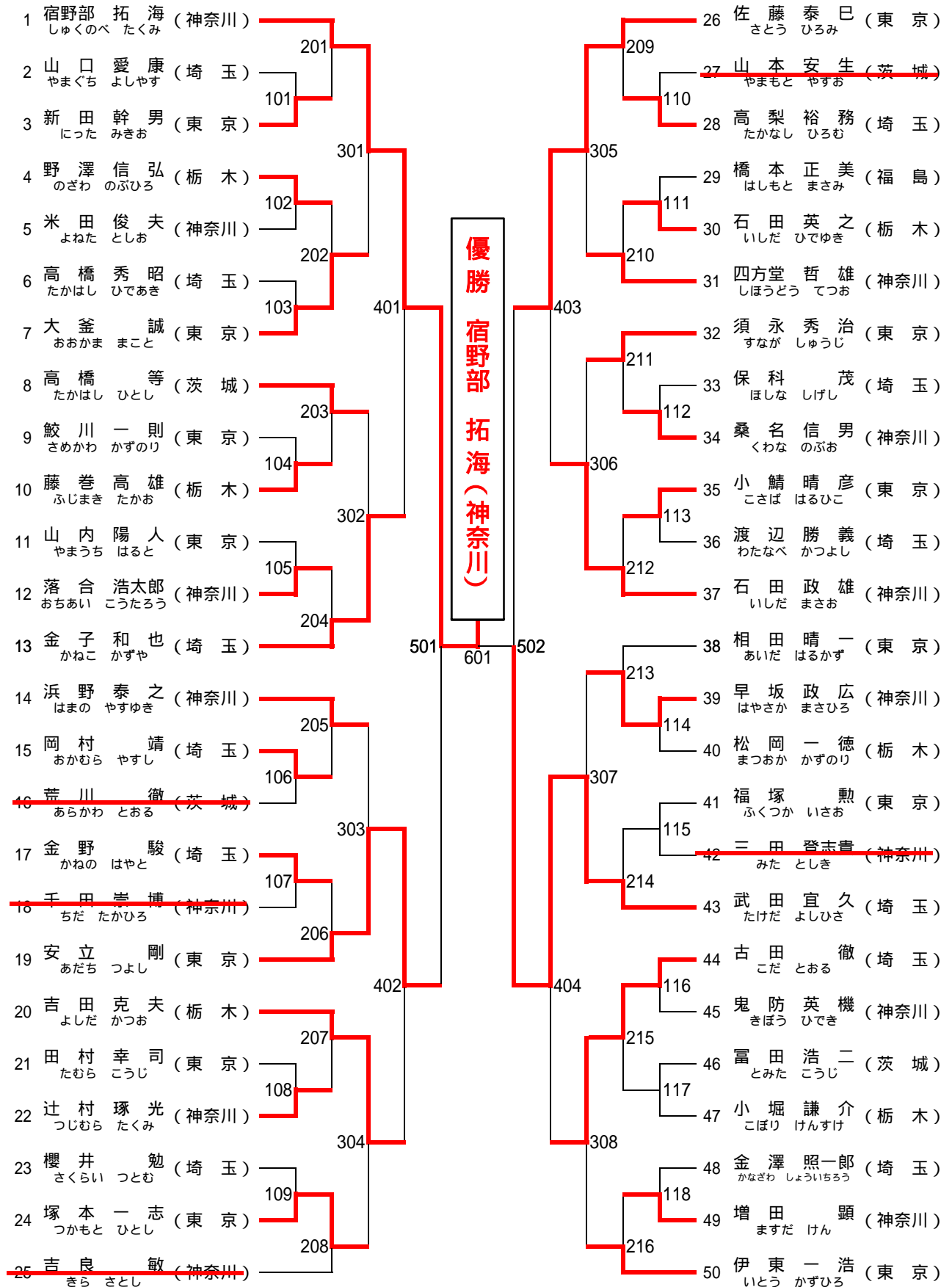

個人戦 肢体立位の部 (女子)

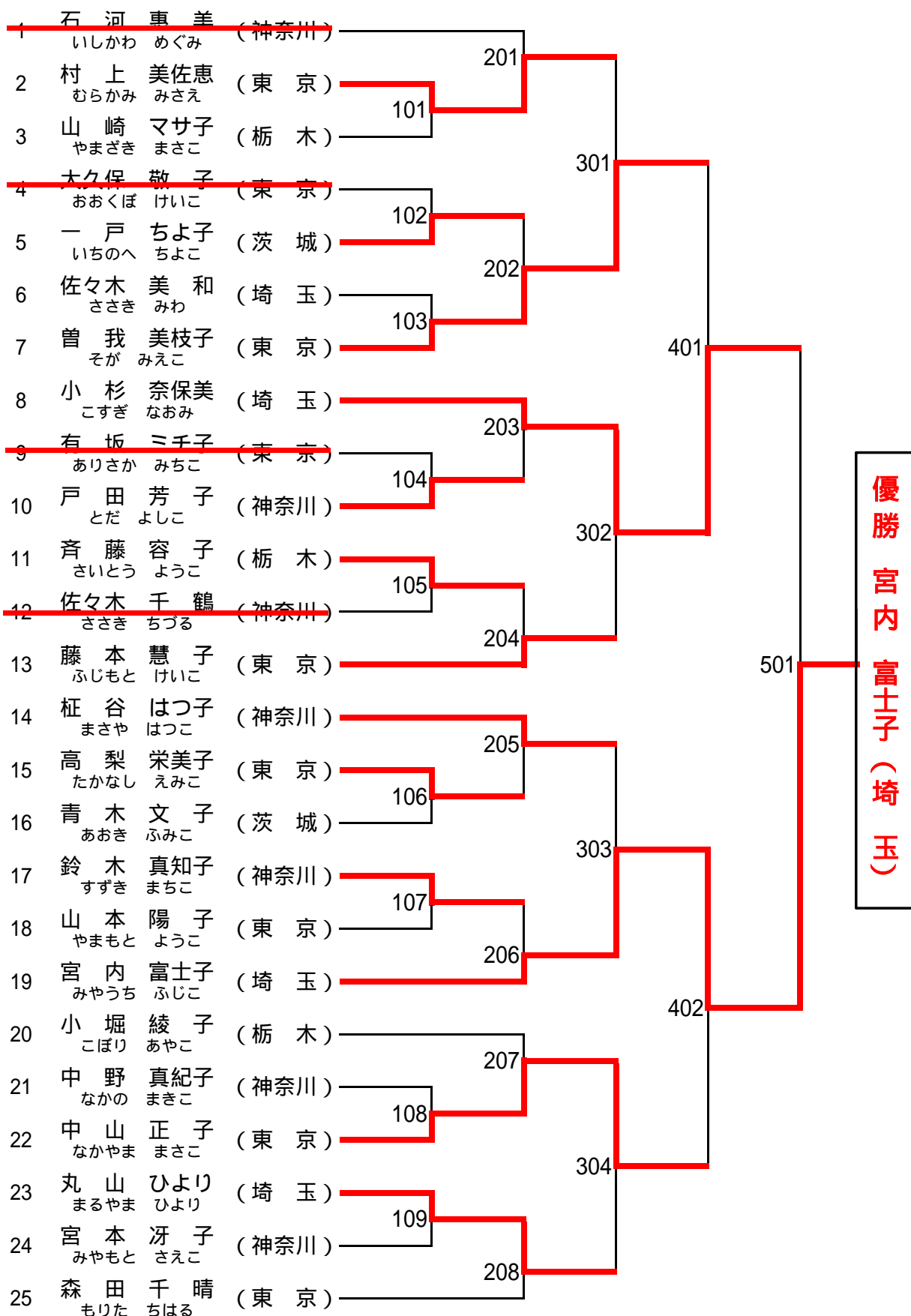

優勝
宮内 富士子 (埼玉)

個人戦 車椅子の部 (男子)

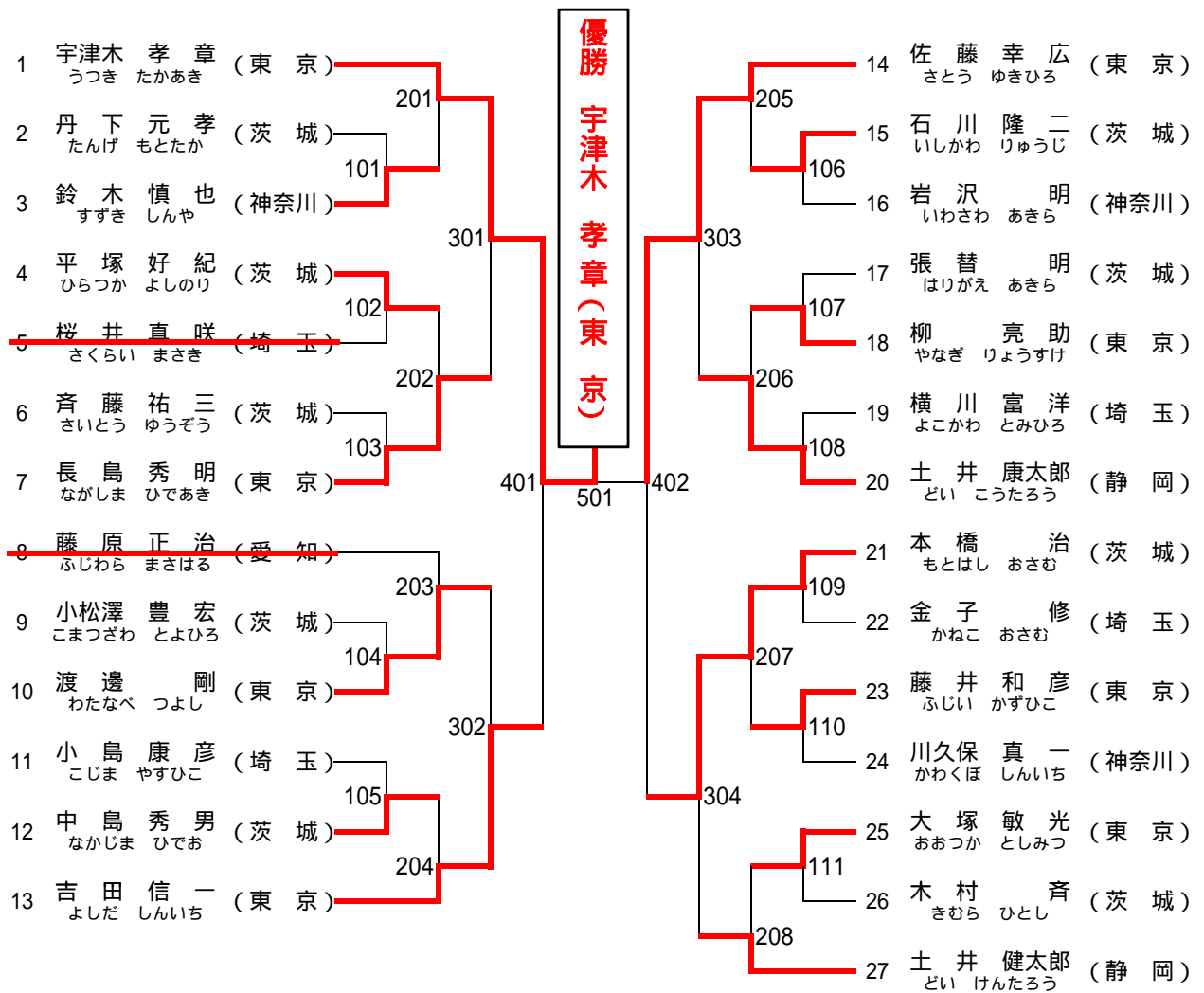

個人戦 車椅子の部 (女子)

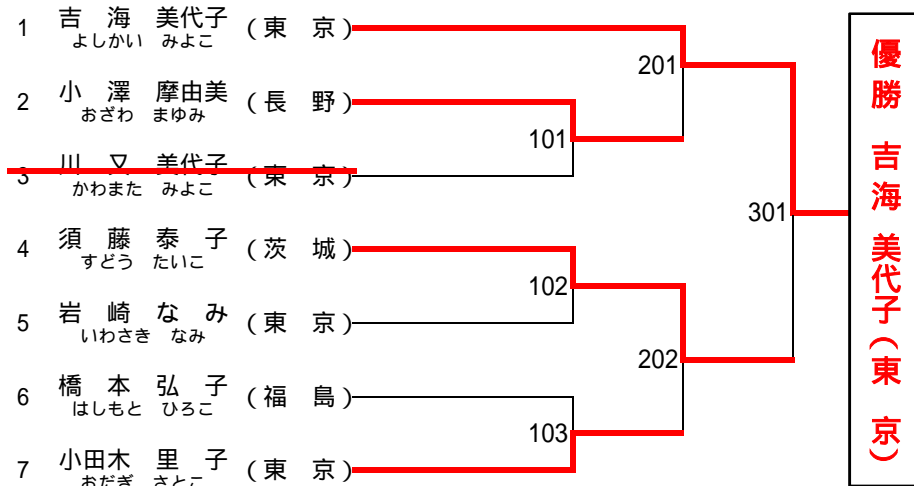

個人戦 知的障害の部 (男子)

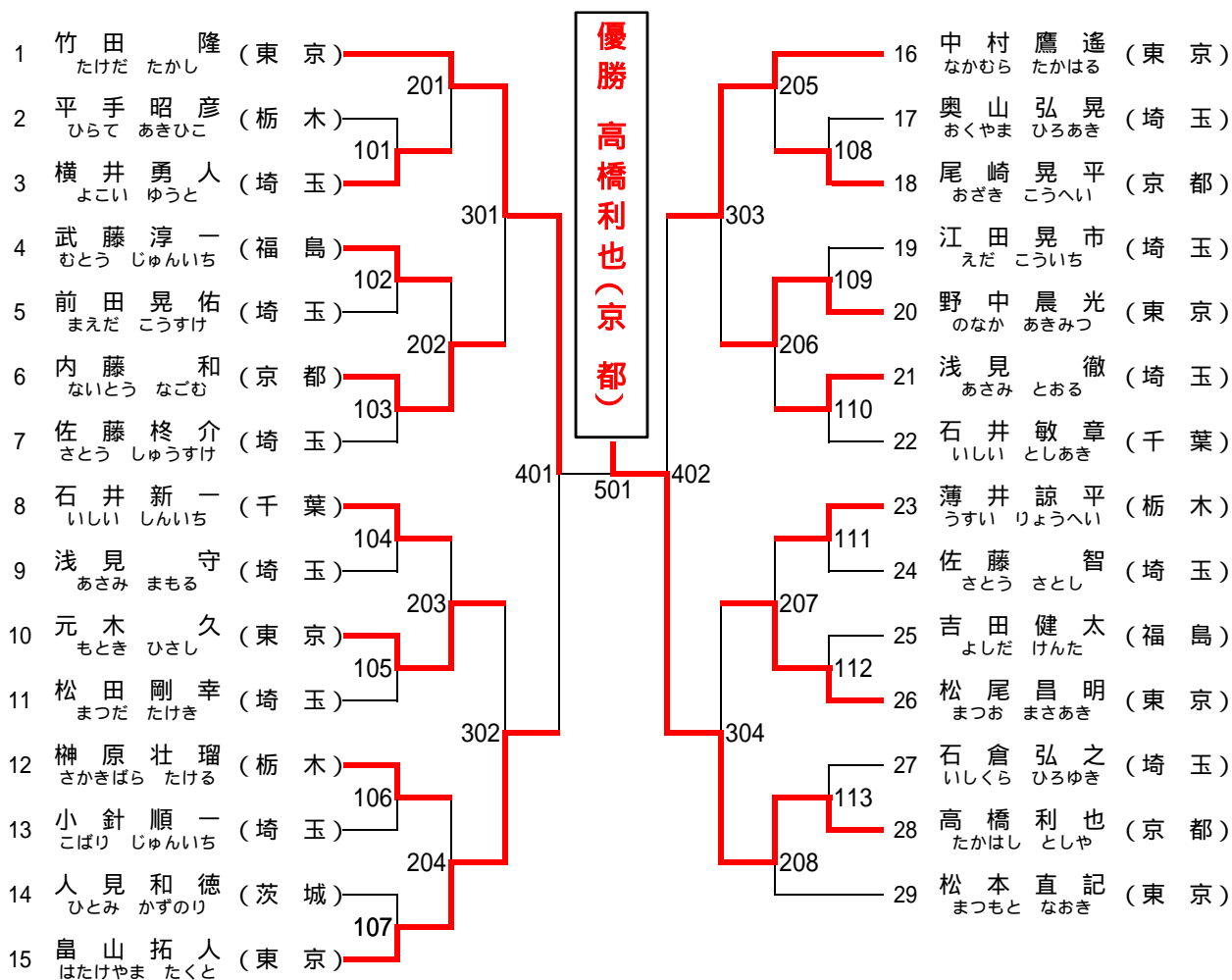

個人戦 知的障害の部 (女子)

